

Parrot ASTEROID Classic

Parrot®

Quick start guide
Guide d'utilisation rapide
Guía de instalación rápida
Bedienungsanleitung
Guida all'uso
Gebruikershandleiding
Manual do utilizador



www.parrot.com

software, videos, newsletter, blog ...



Parrot ASTEROID Classic

English.....	2
Français.....	12
Español	22
Deutsch.....	32
Italiano.....	42
Dutch.....	52
Português	62

www.parrot.com

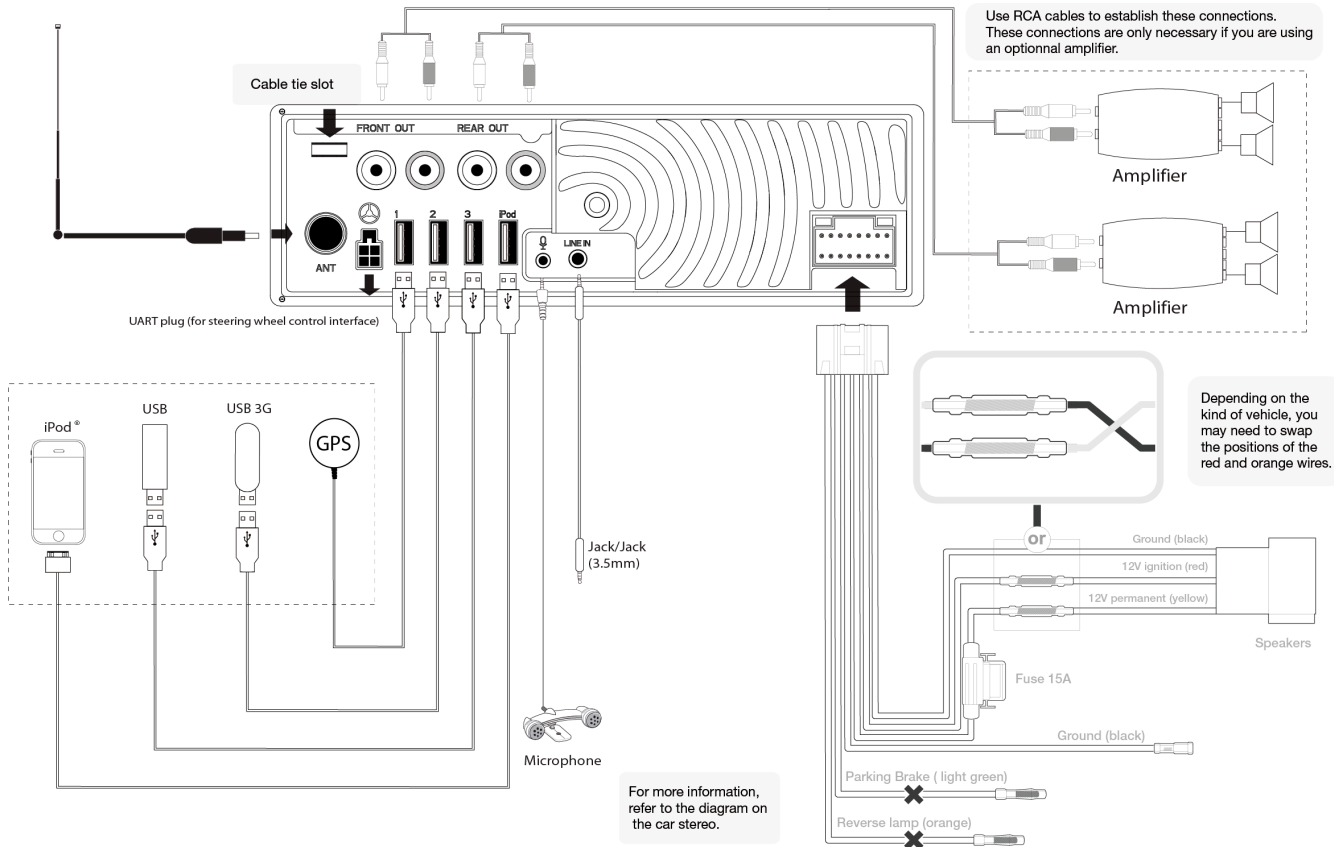

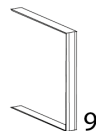
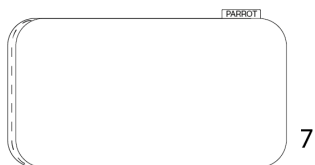
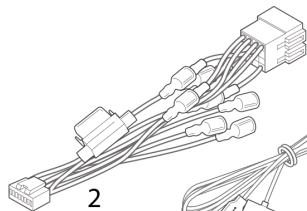
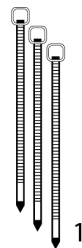
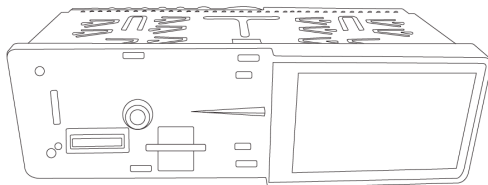
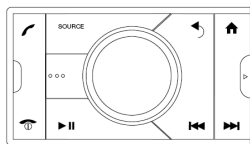

1.Cable fastener / 2. ISO cable / 3. iPod cable / 4. GPS antenna / 5. USB cable / 6. Jack cable / 7. Travel case for front panel / 8. Double microphone / 9. Removal key

1. Serre câble / 2. Câble ISO / 3. Câble iPod / 4. Antenne GPS / 5. Câble USB / 6. Câble Jack / 7. Housse de transport pour façade / 8. Double microphone / 9. Clé d'extraction

1. Sujetacable / 2. Cable ISO / 3. Cable iPod / 4. Antena GPS / 5. Cable USB / 6. Cable Jack / 7. Funda de transporte para frontal / 8. Doble micrófono / 9. Llave de extracción

1. Kabelklemme / 2. ISO-Kabel / 3. iPod-Kabel / 4. GPS-Antenne / 5. USB-Kabel / 6. Jack-Kabel / 7. Tragetasche für Frontteil / 8. Doppelmikrofon / 9. Ausziehschlüssel

1. Fascetta serracavi / 2. Cavo ISO / 3. Cavo iPod / 4. Antenna GPS / 5. Cavo USB / 6. Cavo Jack / 8. Doppio microfono / 7. Custodia di trasporto per frontalino / 9. Chiave di estrazione

1.Kabelklem / 2. ISO-kabel / 3. iPod-kabel / 4. GPS-antenne / 5. USB-kabel / 6. Jack-kabel / 7. Transporthoes voor frontje / 8. Dubbele microfoon / 9. Demontagesleutel

Quick start guide

Before you begin

About this guide

In order to limit our paper consumption, and as part of our environmentally friendly and responsible approach, Parrot prefers to put user documents online rather than print them out. This simplified guide to the Parrot ASTEROID Classic is therefore limited to providing you with the main instructions that will make it easy for you to use the device. More information can be found on the Support section of our website, www.parrot.com: the full manual, FAQs, tutorials, and more.

Note: iPod and iPhone (in iPod mode) will be referred to as an "iPod" in this manual.

Software updates

Download the latest update for free (and consult the update procedure) on the Parrot ASTEROID Classic support page on our website www.parrot.com/asteroid-alfa-romeo. These updates will enable you to receive new features and improve the product's compatibility.

Warnings

- All functions requiring an increased attention should only be used while the vehicle is stationary. Your safety and the one of the other road users prevails over phone calls, music and navigation instructions. Be responsible: drive carefully and pay full attention to your surrounding. Parrot denies any liability should you choose not to respect this warning.
- Use the Parrot ASTEROID Classic with a reasonable volume level so that you can hear all external noises while driving.
- The Parrot ASTEROID Classic includes NdFeB magnets which can damage objects sensitive to magnetic fields (pacemakers, credit cards, mechanical clocks...).



Content

Before you begin	p.2
Getting started	p.3
Phone	p.4
Music	p.5
Internet	p.7
ASTEROID Market	p.8
Troubleshooting	p.8
General information	p.9

Getting started



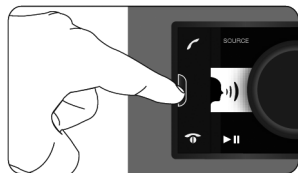

Basic operations

- To remove the faceplate, press the eject button on its left. Place the faceplate into the provided carrying case in order to protect it from scratches and dust.



- To attach the faceplate, put it on the right side of the car stereo. Once the faceplate and the car stereo magnets connect, press the left side.
- To remove the car stereo from the dashboard, insert the provided extraction key until they click into place.

Navigating through the menus

- Press the  button to access the main menu.
- Browse through the menus by turning the wheel and confirm by pressing the wheel.
- Press the  button to get back to previous menu.
- Press the  button to access the pop-up menu corresponding to the current application. The pop-up menu allows you to change several settings or browse more easily through the content of your audio source or phonebook.
- Press the  button to get to the track list if a song is currently being played. While navigating through the menus, press the SOURCE button to get to the Now Playing screen.

Connecting a phone to the Parrot ASTEROID Classic

- Before pairing your phone with the Parrot ASTEROID Classic, make sure that it is visible by all *Bluetooth* devices. To do so, select *Settings > Telephony > Visibility* then make sure the option is checked. If it is not the case, check it by pressing the jogwheel.
- Prior to using the Parrot ASTEROID Classic with your phone for the very first time, you must initially pair both devices. To do so:

1. From your phone, search for *Bluetooth*® peripherals and select "Parrot ASTEROID Classic".
 2. The pairing procedure depends on which telephone model you have:
 - If the phone asks you to enter the Bluetooth PIN code, enter "0000".
 - If the Parrot ASTEROID Classic and your telephone display two codes, verify that the codes are identical, then either confirm or invalidate.
 - > The Parrot ASTEROID Classic screen will display "Pairing successful".
- Once your telephone is paired with the Parrot ASTEROID Classic, the 2 devices will automatically connect when they are turned on and in proximity of each other.
 - You can pair up to 10 devices with the Parrot ASTEROID Classic. If you attempt to pair an 11th phone, you will get the « Memory full » message. You must then delete a phone from the paired devices list. To do so:
 1. Select *Settings > Telephony > Paired devices*.
 2. Select the phone then select *Delete*.

Note: The problem of full memory may also be related to an installation problem: inversion of ignition 12V and permanent 12V or a bsence of a fter-contact 12V.

Connecting two phones

To activate Dual Mode (multipoint) and connect two phones :

1. Tap **Settings > Bluetooth**.
2. Activate the **Dual Mode option**.

When the Parrot ASTEROID Classic is switched on, it attempts to connect to all paired phones in the vehicle. If there are more than two paired phones in the vehicle, the device connects to the two phones with the oldest pairing.

When two phones are connected to the Parrot ASTEROID Classic, one of them becomes the main phone and the other is the secondary phone. By default, the main phone is the one with the oldest pairing to the Parrot ASTEROID Classic.

You can receive calls (manually or through voice recognition) to the main or secondary phones.

Only the phonebook for your main phone may be accessed through the Parrot ASTEROID Classic. You can only make calls using the main phone. However, you can easily switch between the connected phones. To do so :

1. Tap **Settings > Telephone > Connect phone**.
2. Select the main phone.

You can also switch between the connected phones from the main menu by tapping 

Synchronising the phonebook



With most of the Bluetooth phones, the phonebook is automatically synchronized in the system's memory.

Warning: Only the contacts stored in the phone memory are synchronized. If your contacts are stored in your SIM card memory, transfer them onto your phone memory.

Phone

Receiving a call

An incoming call is indicated by a ringtone. The name of the caller is announced if his number is recorded in the phonebook of the phone connected to the Parrot ASTEROID Classic.

- If you want to answer the call, press the  button.
Then press the  button to end the call.
- If you want to refuse this call, press the  button.
- If the magic words are activated, you can use the voice recognition feature to pick up and reject a call:
 - The magic word « **Accept** » allows you to accept an incoming call.
 - The magic word « **Reject** » allows you to reject an incoming call.
- Magic words are activated by default. To deactivate / activate them:
 1. Press the jog wheel and select **Telephone > Voice commands > Magic words**.
 2. Press the jog wheel to activate/deactivate the magic words.

Making a call

- To make a call via voice recognition:
 1. Press the  button to launch the voice recognition feature.

> The Parrot ASTEROID Classic asks you the name of the contact you want to call.
 2. Say the name of the contact and the type of number («**Work**», «**Cellphone**»...) if there are several numbers associated to your contact.

> The call is automatically launched if the voice tag is correctly understood. If it is not the case, a confirmation message is asked. Confirm by saying «**Yes**» or «**Call**».

- Hold down the  button to redial the last dialed number.

Using the Parrot ASTEROID Classic while on a call

- Use the jog wheel during a call to adjust the communication volume. The volume setting is saved for subsequent calls.
- During a call, if you want to continue the conversation on your phone (private conversation), press the  button.
- The Parrot ASTEROID Classic allows you to send DTMF while on call. To do so, press the jogwheel.

Music







Using the voice recognition function

- The voice recognition function allows you to select the artist / album you want to hear via voice recognition. This function is only available if you are using the Parrot ASTEROID Classic with a USB / SD / iPod peripheral.

Note : Several minutes of loading may be necessary when connecting your audio peripheral (USB / SD / iPod) to the Parrot ASTEROID Classic for the first time, particularly if you are using a audio peripheral with a large capacity or containing many a udio files. This loading time will allow your a udio files to be a ccessible via voice recognition.

- Press the  button then say the name of the artist / album.
- Check the albums and artists names in the metadatas of your music files. These names may be different from the ones displayed on your music files titles.
- The list of audio sources connected to the Parrot ASTEROID Classic which contain the artist / album that you selected will appear.

Radio

- To select a frequency:
 1. Press the SOURCE button until the Radio source is selected.
 2. Press briefly the   buttons to change manually the radio station. Hold down the   buttons to tune to the next available radio station.
- To get the list of all available stations:
 1. Press the SOURCE button until the Radio source is selected.
 2. Press the  button and select Fullscan.
- To memorize a station:
 1. Press the SOURCE button until the Radio source is selected.
 2. Select the frequency manually or in Fullscan mode.
 3. Press the  button then select Add to presets.
 - > To select a stored station, select the Presets mode.

USB storage device

1. Connect your USB storage device to the Parrot ASTEROID Classic using the USB cable or the USB connectors on the back of the car stereo
2. Press the  button until the USB source is selected.

SD card

1. Remove the Parrot ASTEROID Classic faceplate.
2. Insert the SD card into the appropriate slot with the contact surface facing down.
3. Reattach the faceplate.
4. Press the  button until the SD source is selected.

Analogue audio player

1. Connect the audio player using the Jack connector.
2. Press the  button until the Line in source is selected.
3. Start playing a song on your audio player.

Audio player connected via Bluetooth

- You can use the Parrot ASTEROID Classic to listen to songs stored on your mobile phone or Bluetooth audio device. To do so, your phone / audio device must support the Bluetooth A2DP profile (Advanced Audio Distribution Profile).
- If you are using a Bluetooth audio player for the first time, you have to pair both devices.
- If both devices are already paired:
 1. Press the  button until the Bluetooth Audio source is selected.
 2. Start playing a song on your audio player.

iPod

Connect your iPod using the iPod connector then press the SOURCE button until the iPod source is selected.

Internet

Sharing a phone 3G connection via USB

Note: Refer to the compatibility page of our website to check if your phone allows 3G connection sharing via USB and to consult the corresponding procedure : www.parrot.com/uk/compatibility.

1. Make sure the USB sharing option is activated. To do so, select **Settings > Network > USB sharing > Activate**.
2. Make sure that your phone's keypad is unlocked and connect the phone to the Parrot ASTEROID Classic using a USB cable/micro-USB and the USB extension cable provided with the Parrot ASTEROID Classic.

Note : This connection also enables you to recharge your phone's battery.

3. Select your APN (Access Point Name) from the suggested list if necessary.

Note: If your APN is not in the list, you can add it by selecting **Settings > Network > USB sharing > Configuration**.

Sharing a phone 3G connection via Bluetooth

Note: Refer to the compatibility page of our website to check if your phone allows 3G connection sharing via Bluetooth and to consult the corresponding procedure : www.parrot.com/uk/compatibility.

If you have a phone that supports the DUN (Dial-Up Networking) or PAN (Personal Area Network) **Bluetooth** profiles, the **Bluetooth** connecting your phone to the Parrot ASTEROID Classic will allow for sharing of the phone's 3G connection.

1. Make sure the Bluetooth sharing option is activated. To do so, select **Settings > Network > Bluetooth sharing > Activate**.
2. Allow connection sharing on your phone. This procedure will vary according to your phone model.
3. Connect your phone to the Parrot ASTEROID Classic via Bluetooth.
4. If necessary, select your APN (Access Point Name) from the suggested list.

Note: If your APN is not in the list, you can add it by selecting **Settings > Network > Bluetooth sharing > Configuration**.

Connecting a 3G / 4G key

Note: Refer to the compatibility section of the Parrot ASTEROID Classic on our website to get the list of 3G / 4G keys compatible with the Parrot ASTEROID Classic: www.parrot.com/fr/compatibility/3g.

Note: To guarantee an optimal reception quality we recommend you do not connect your internet USB key 3G on the Parrot ASTEROID Classic directly : use the USB cable to install your device on the dashboard (or any other open area).

1. Connect a 3G key to the Parrot ASTEROID Classic using a USB cable.
2. Select **OK** to activate the 3G connection.
3. Enter your PIN code using the jog wheel (if required), then select **OK**.
4. Select your APN (Access Point Name) from the suggested list. This information is available in the documentation provided with your 3G key.

Note: If your APN is not in the list, you can add it by selecting **Settings > Network > USB modem > Configuration**.

5. Wait approximately 30 seconds until the connection is established.

ASTEROID Market

Several types of applications are available with the ASTEROID Market : music, geolocation, driver assistance...

All applications may not be available in all countries. The use of some applications may need prior subscription.

The Parrot ASTEROID Classic is a multitasking device: several applications can run simultaneously. For example, you can listen to a Webradio station and use a driver assistance application at the same time.

For more information about installing and using the available applications, refer to the ASTEROID Market web page : www.parrotasteroid.com/asteroidmarket.

Troubleshooting

Before you begin

- Make sure the Alfa Romeo logo is displayed on the Parrot ASTEROID Classic screen when you turn the ignition off. Refer to the Checking the wiring section for more information.
- Reset the Parrot ASTEROID Classic. To do so, remove the faceplate then use a paper clip to press the Reset button. Hold down the Reset button for 3 seconds.

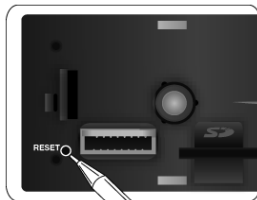

- Make sure you have the latest software update on your Parrot ASTEROID Classic. To do so, select **Settings > About > Version**. Compare this number with the one on our website www.parrot.com/asteroid-alfa-romeo.

Problems while using the phone function

- Make sure your phone is compatible with the Parrot ASTEROID Classic. To do so, refer to the compatibility list of the Parrot ASTEROID Classic available on our website www.parrot.com, in the Support & Downloads section.
- If your phone is compatible with the Parrot ASTEROID Classic and if you already have the latest software update:
 1. Erase the memory of the Parrot ASTEROID Classic. To do so, select **Settings > Advanced settings > Factory settings**.
 2. On your telephone, erase the Parrot system from the list of *Bluetooth* peripherals (or reboot your iPhone®).
 3. Repeat the pairing procedure for the 2 devices.

Problems while using the music function

- Several minutes of loading may be necessary when connecting your audio peripheral (USB / SD / iPod) to the Parrot ASTEROID Classic for the first time, particularly if you are using audio peripheral with a large capacity or containing many audio files. This loading time will allow your audio files to be accessible via voice recognition.

- Reboot your iPod / iPhone before connecting it to the Parrot ASTEROID Classic. To reboot your iPod / iPhone (this procedure will not erase any of your data) :
 - iPod: press Menu and the centre button simultaneously until the iPod reboots.
 - iPhone: Press the On/Off button and the Home button simultaneously until the iPhone reboots. Do not touch the screen when the message “Slide to shutdown” appears.
- Some problems may occur if the iPod / SD card / USB device is already connected to the Parrot ASTEROID Classic before you turn on the ignition. Connect the iPod / SD card / USB device once the ignition is turned on.

For more information

Refer to our online troubleshooting page : www.parrot.com/uk/support/frequently-asked-questions/faq_asteroid.

General information

Warranty

Without prejudice of legal warranty, Parrot products are warranted during 1 year from the date of purchase for defects in materials and workmanship, provided that no deterioration to the product has been made, and upon presentation of proof of purchase (invoice) to the retailer. Warranty does not cover: upgrading of the software items of the Parrot products with *Bluetooth* cell phones for compatibility purpose, data recovery, deterioration of the external aspect due to normal wear of the product, any damage caused by accident, misuse, misapplication, or non-Parrot products. Parrot is not responsible for storage, loss or damaged to data during transit or repair. Any product wrongfully declared to be defective will be returned to sender and inspection, process and carriage costs will be invoiced to him.

Correct disposal of This Product (Waste Electrical & Electronic Equipment)

This marking shown on the product or its literature, indicates that it should not be disposed with other household wastes at the end of its working life. To prevent possible harm to the environment or human health from uncontrolled waste disposal, please separate this from other types of wastes and recycle it responsibly to promote the sustainable reuse of material resources.

Household users should contact either the retailer where they purchased this product, or their local government office, for details of where and how they can take this item for environmentally safe recycling. Business users should contract their supplier and the terms and conditions of the purchase contract. This product should not be mixed with other commercial wastes for disposal.

Modifications

The explanations and specifications in this guide are given for information purposes only and may be modified without prior notice. They are deemed to be correct at time of going to press. The utmost care has been taken when writing this guide, as part of the aim to provide you with accurate information. However, Parrot shall not be held responsible for any consequences arising from any errors or omissions in the guide, nor for any

damage or accidental loss of data resulting directly or indirectly from the use of the information herein. Parrot reserves the right to amend or improve the product design or user guide without any restrictions and without any obligation to notify users. As part of our ongoing concern to upgrade and improve our products, the product that you have purchased may differ slightly from the model described in this guide. If so, a later version of this guide might be available in electronic format at Parrot's website at www.parrot.com.

FCC Compliance Statement

This device complies with part 15 of the FC C rules. Operation is subject to the following two conditions:

- (1). this device may not cause harmful interference, and
- (2). this device must accept any interference received, including interference that may cause undesired operation.

Note: The manufacturer is not responsible for any radio or tv interference caused by unauthorized modifications to this equipment. Such modifications could void the user's authority to operate the equipment.

Canada Class B statement: This Class B digital apparatus complies with Canadian ICES-003

Copyrights

Copyright © 2011 Parrot. All Rights Reserved

Declaration of Conformity

We, Parrot S.A. 174 quai de Jemmapes, 75010 Paris, France, declare under our sole responsibility that our product, the Parrot ASTEROID Classic to which this declaration relates is in conformity with appropriate standards EN 60065 :2002/A1 :2006/A11 :2008, EN 50371 (2002), EN 300328 v1.7.1 and EN 301 489-17 v1.3.2 following the provision of Radio Equipment and Telecommunication Equipment directive 1999/5/EC R&TTE and 2004/104/CE Automotive directive amended by the 2009/19/CE directive.

http://www.parrot.com/fr/support/guidesdaideenligne/parrot-asteroid/asteroid_ce_conformity_declaration.pdf

Guide d'utilisation rapide



Sommaire

Avant de commencer	p.12
Première utilisation	p.13
Téléphone	p.15
Musique	p.16
Internet	p.17
ASTEROID Market	p.18
En cas de problème	p.19
Informations générales	p.20

Avant de commencer

A propos de ce guide

Afin de limiter notre consommation de papier et dans le cadre de notre démarche aussi responsable et respectueuse que possible de l'environnement, Parrot privilégie la mise en ligne des documents utilisateurs plutôt que leur impression. Ce guide simplifié du Parrot ASTEROID Classic se limite donc à vous fournir les principales instructions qui vous permettront d'utiliser facilement cet appareil. Vous trouverez plus d'informations sur la section Support et téléchargement de notre site web www.parrot.com : notice complète, FAQ, didacticiels...

Note : iPod et iPhone (en mode iPod) seront désignés par le terme "iPod" dans ce manuel.

Mises à jour

Téléchargez gratuitement la dernière mise à jour de votre produit sur notre site web www.parrot.com section Support et téléchargements. Ces mises à jour vous permettront de bénéficier de nouvelles fonctionnalités et d'améliorer la compatibilité de votre produit.

Avertissements

- Les fonctions requérant une attention prolongée doivent uniquement être utilisées lorsque le véhicule est à l'arrêt. Votre sécurité et celle des autres usagers de la route prime sur les appels téléphoniques, la musique ou les applications de navigation. Soyez responsable : conduisez prudemment et prêtez attention à votre environnement. Parrot dégage toute responsabilité si vous choisissez d'ignorer cette mise en garde.
- Utilisez le Parrot ASTEROID Classic avec un niveau de volume raisonnable, de manière à pouvoir entendre à tout moment les bruits extérieurs pendant la conduite.
- Le Parrot ASTEROID Classic comporte des aimants de type NdFeB qui peuvent endommager les objets sensibles aux champs magnétiques (pacemaker, cartes de crédit, montres mécaniques...).

Première utilisation



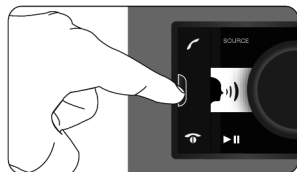

Opérations de base

- Pour retirer la façade, appuyez sur le bouton d'éjection. Utilisez la pochette fournie pour protéger votre façade.



- Pour remettre la façade en place, placez d'abord son côté droit sur l'autoradio. Une fois les aimants de la façade et de l'autoradio en contact, appuyez sur le côté gauche.
- Pour retirer l'autoradio de l'habitacle, retirez la façade puis utilisez la clé d'extraction fournie.

Naviguer dans les menus

- Appuyez sur la touche  pour accéder au menu principal.
- Naviguez dans les menus en tournant la molette, et validez en appuyant sur la molette.
- Pour revenir au menu précédent, appuyez sur la touche .
- Appuyez sur la touche  pour accéder au menu contextuel, correspondant à l'application en cours d'utilisation. Le menu contextuel vous permet notamment d'avoir accès aux fonctions supplémentaires de l'application, de modifier certains réglages, ou de parcourir plus rapidement le contenu de votre répertoire ou de votre source audio.
- Pendant la lecture d'un fichier musical, appuyez sur la touche  pour revenir au menu. A l'inverse, lorsque vous naviguez dans les menus, appuyez sur la touche SOURCE pour revenir au lecteur.

Connecter un téléphone au Parrot ASTEROID Classic

- Avant de jumeler votre téléphone avec le Parrot ASTEROID Classic, assurez-vous que votre Parrot ASTEROID Classic est réglé pour être visible par tous les appareils *Bluetooth*. Pour cela, sélectionnez *Paramètres > Téléphonie > Visibilité* puis assurez-vous que l'option est cochée. Dans le cas contraire, cochez-la en appuyant sur la molette.
- Si c'est la 1ère fois que vous utilisez un téléphone avec le Parrot ASTEROID Classic, vous devez tout d'abord effectuer un jumelage des deux appareils. Lorsque les deux appareils se seront détectés mutuellement, il ne sera plus nécessaire de procéder à cette opération. Pour cela:
 1. Depuis votre téléphone, lancez une recherche de périphériques *Bluetooth*® puis sélectionnez «Parrot ASTEROID Classic».
 2. La procédure de jumelage dépend alors du modèle de votre téléphone :
 - Si le téléphone vous invite à entrer le code PIN *Bluetooth*, entrez «0000».

- Si le Parrot ASTEROID Classic et votre téléphone affichent deux codes, vérifiez si ces codes sont identiques puis confirmez ou infirmez.

> L'écran du Parrot ASTEROID Classic affiche « Jumelage réussi ».

- Une fois votre téléphone jumelé avec le Parrot ASTEROID Classic, la connexion entre les 2 appareils sera automatique dès que les 2 appareils seront allumés et à proximité.
- Vous pouvez jumeler jusqu'à 10 appareils au Parrot ASTEROID. Si vous tentez de jumeler un 11^{ème} téléphone, le message « mémoire pleine » apparaît : vous devez alors supprimer un téléphone jumelé. Pour cela:
 1. Sélectionnez Paramètres > Téléphonie > Appareils jumelés.
 2. Sélectionnez le téléphone puis sélectionnez Supprimer.

Connecter deux téléphones

Pour activer le mode permettant la connexion de 2 téléphones :

1. Sélectionnez Paramètres > Bluetooth.
2. Activez l'option Dual Mode.

Lorsque le Parrot ASTEROID Classic s'allume, il tente d'établir la connexion avec tous les téléphones appairés et présents dans le véhicule. Si plus de 2 téléphones appairés sont présents dans le véhicule, il établit la connexion avec les 2 téléphones dont l'appairage est le plus ancien.

Lorsque 2 téléphones sont connectés au Parrot ASTEROID Classic, l'un est considéré comme téléphone principal, l'autre comme téléphone secondaire. Par défaut, le téléphone principal correspond au téléphone dont l'appairage avec le Parrot ASTEROID Classic est le plus ancien.

Vous avez la possibilité de recevoir des appels (manuellement ou via reconnaissance vocale) provenant du téléphone principal et du téléphone secondaire.

Seul le répertoire du téléphone principal est disponible sur le Parrot ASTEROID Classic. Vous pourrez uniquement émettre des appels à partir du téléphone principal. Pour basculer d'un téléphone connecté à l'autre :

1. Sélectionnez Paramètres > Téléphonie > Connecter le téléphone.

2. Sélectionnez le téléphone principal.

Vous pouvez également basculer d'un téléphone connecté à l'autre à partir du menu principal en appuyant sur .



Synchroniser le répertoire du téléphone

Avec la plupart des téléphones Bluetooth, le répertoire est automatiquement synchronisé avec la mémoire du système.

***Avertissement:** Seuls les contacts enregistrés dans la mémoire du téléphone se synchronisent. Si vos contacts sont enregistrés dans la mémoire de la carte SIM, transférez-les dans la mémoire du téléphone. Consultez le guide utilisateur de votre téléphone pour plus d'informations.*

Téléphone

Recevoir un appel

- Un appel entrant est indiqué par une sonnerie. Le nom et le numéro du contact sont énoncés si le numéro de ce contact est enregistré dans le répertoire du téléphone connecté au Parrot ASTEROID Classic.
 - Si vous souhaitez accepter cet appel, appuyez sur la touche . Appuyez ensuite sur la touche  pour terminer l'appel.
 - Si vous souhaitez refuser cet appel, appuyez sur la touche .
- Si vous avez activé les mots magiques, vous pouvez utiliser les commandes vocales pour décrocher ou rejeter un appel entrant.
 - Le mot magique « **Accepter** » vous permet d'accepter un appel entrant.
 - Le mot magique « **Rejeter** » vous permet de refuser un appel entrant.
- Les mots magiques sont activés par défaut. Pour les activer ou les désactiver :
 1. Sélectionnez Réglages > Téléphone > Commandes vocales > Mots magiques.

2. Appuyez sur la molette pour activer/désactiver les mots magiques.

Envoyer un appel

Pour envoyer un appel par reconnaissance vocale :

1. Appuyez sur la touche  pour initier le processus de reconnaissance vocale.
 - > Le Parrot ASTEROID Classic vous demande le nom du contact que vous souhaitez appeler.
2. Prononcez le nom du contact suivi du type de numéro (« **Bureau** », « **Portable** »...) si ce contact dispose de plusieurs numéros.
 - > L'appel vers ce contact est automatiquement initié si la commande vocale a été bien comprise.
 - > Dans le cas contraire, le système mains libres diffuse un message de confirmation. Confirmez en prononçant « **oui** », « **appelle** » ou « **appeler** ».

Note: A tout moment, appuyez sur la touche  pour annuler la procédure d'appel.

- Si vous souhaitez rappeler le dernier numéro composé, appuyez deux secondes sur la touche .

Utilisation pendant un appel

- Pour régler le volume sonore lors d'une communication, utilisez la molette. Le volume est sauvegardé pour les communications suivantes.
- Si vous souhaitez transférer une communication en cours sur votre téléphone, appuyez sur la touche .
- Le Parrot ASTEROID Classic vous permet d'envoyer des DTMF en communication. Pour cela, appuyez sur la molette au cours de la communication.

Musique









Utiliser la fonction reconnaissance vocale musicale

- La fonction reconnaissance vocale musicale vous permet de sélectionner via reconnaissance vocale les artistes ou albums que vous souhaitez écouter. Cette fonction est disponible si vous utilisez le Parrot ASTEROID Classic avec un périphérique de type iPod / USB / SD, ou si vous utilisez l'application Deezer.

Note : Plusieurs minutes de chargement peuvent être nécessaires lors de la 1ère connexion de votre périphérique audio (iPod / USB / SD) sur le Parrot ASTEROID Classic, particulièrement dans le cas de périphériques contenant une quantité importante de fichiers musicaux. Ce temps de chargement permet de rendre ces morceaux accessibles via reconnaissance vocale.

- Appuyez sur la touche  puis énoncez le nom de l'artiste ou de l'album que vous souhaitez écouter.
- Vérifiez les noms des artistes et albums dans les tags (métadonnées) de vos fichiers musicaux. Ceux-ci peuvent être différents de ceux affichés dans le titre de votre morceau.

Utiliser la fonction radio

- Pour sélectionner une fréquence :
 1. Appuyez sur la touche  jusqu'à sélectionner Radio.
 2. Utilisez les touches   pour sélectionner une fréquence manuellement. Vous pouvez également appuyer 2 secondes sur les touches   pour lancer une recherche automatique vers la précédente / prochaine station.
- Pour obtenir la liste de l'ensemble des stations disponibles:
 1. Appuyez sur la touche  jusqu'à sélectionner Radio.
 2. Appuyez sur la touche  et sélectionnez Fullscan.
- Pour mémoriser une station:
 1. Appuyez sur la touche  jusqu'à sélectionner Radio.
 2. Sélectionnez la fréquence manuellement ou en utilisant le mode Fullscan.

3. Appuyez sur la touche  puis sélectionnez l'option Ajouter aux présélections.
> Vous pourrez ensuite retrouver cette station en sélectionnant le mode Présélections.

Utilisation avec un iPod

Connectez votre iPod sur le câble iPod puis appuyez sur la touche SOURCE jusqu'à sélectionner iPod.

Utilisation avec une clé USB

1. Connectez votre périphérique USB sur le câble USB ou au dos de l'autoradio.
2. Appuyez sur la touche  jusqu'à sélectionner USB.

Utilisation avec une carte SD

1. Retirez la façade du Parrot ASTEROID Classic.
2. Insérez la carte SD dans l'emplacement prévu à cet effet, en orientant la surface de contact vers le bas.
3. Remettez la façade en place.
4. Appuyez sur la touche  jusqu'à sélectionner SD.

Utilisation avec un lecteur audio analogique

Internet

Le Parrot ASTEROID Classic vous permet d'écouter les fichiers provenant d'un lecteur audio non compatible *Bluetooth* et n'étant pas équipé d'une sortie USB (ex : lecteur CD). Pour cela :

1. Connectez le lecteur audio en utilisant le connecteur Jack.
2. Appuyez sur la touche  jusqu'à sélectionner Entrée ligne.
3. Lancez la lecture depuis votre lecteur audio.

Utilisation avec un lecteur audio Bluetooth

- Vous pouvez utiliser le Parrot ASTEROID Classic pour écouter des fichiers musicaux stockés sur un lecteur audio *Bluetooth*, si celui-ci supporte le profil A2DP (Advanced Audio Distribution Profile).
- Si vous utilisez le lecteur audio pour la 1ère fois, vous devez tout d'abord le jumeler au Parrot ASTEROID Classic.
- Si le lecteur audio est déjà jumelé au Parrot ASTEROID Classic :

1. Appuyez sur la touche  jusqu'à sélectionner Bluetooth Audio.
2. Lancez la lecture d'un morceau sur votre lecteur audio.

Connexion avec une clé 3G/4G

Note : Consultez la page *compatibilité 3G* sur notre site web pour afficher la liste des clés 3G / 4G compatibles avec le Parrot ASTEROID Classic : www.parrot.com/fr/compatibility/3G.

Note : Afin de garantir une qualité de réception optimale, ne connectez pas votre clé 3G/4G directement sur le Parrot ASTEROID Classic : utilisez un câble USB afin de l'installer sur le tableau de bord (ou toute autre zone dégagée).

1. Connectez une clé 3G au Parrot ASTEROID Classic par l'intermédiaire d'un câble USB.
> Un pop-up apparaît.
2. Sélectionnez OK pour activer la connexion 3G.
3. Entrez votre code PIN en utilisant la molette puis sélectionnez OK.
4. Si nécessaire, sélectionnez votre APN (Access Point Name). Cette information est disponible dans la documentation fournie avec votre clé 3G.

Note : Si votre APN ne figure pas dans la liste proposée, vous pouvez l'ajouter en sélectionnant Paramètres > Réseau > Clé 3G > Configuration > Point d'accès personnalisé > Nouveau point d'accès.

5. Patientez jusqu'à ce que la connexion soit établie.

Partage de connexion 3G via Bluetooth

Si vous disposez d'un téléphone supportant le profil *Bluetooth* DUN (Dial-Up Networking) ou PAN (Personal Area Network), la connexion via *Bluetooth* de votre téléphone au Parrot ASTEROID Classic vous permettra de partager la connexion 3G du téléphone.

Note : Consultez la page *compatibilité* sur notre site web pour vérifier si votre téléphone permet le partage de connexion 3G via *Bluetooth* et consulter la procédure correspondante : www.parrot.com/fr/compatibility.

1. Vérifiez que le partage de connexion *Bluetooth* sur le Parrot ASTEROID Classic est activé. Pour cela, sélectionnez Paramètres > Réseau > Partage Bluetooth > Activer.
2. Vérifiez que le partage de connexion sur votre téléphone est autorisé. Cette procédure diffère selon le modèle de votre téléphone.
3. Connectez votre téléphone au Parrot ASTEROID Classic via Bluetooth.
4. Si nécessaire, sélectionnez votre APN (Access Point Name) dans la liste proposée.

Note : Si votre APN ne figure pas dans la liste proposée, vous pouvez l'ajouter en sélectionnant Paramètres > Réseau > Partage Bluetooth > Configuration > Point d'accès personnalisé > Nouveau point d'accès.

5. Patientez jusqu'à ce que la connexion soit établie.

Partage de connexion 3G via USB

Note : Consultez la page compatibilité sur notre site web pour vérifier si votre téléphone permet le partage de connexion 3G via USB et consulter la procédure correspondante : www.parrot.com/fr/compatibility.

1. Vérifiez que le partage de connexion USB sur le Parrot ASTEROID Classic est activé. Pour cela, sélectionnez Paramètres > Réseau > Partage USB > Activer.
2. Vérifiez que le partage de connexion sur votre téléphone est autorisé. Cette procédure diffère selon le modèle de votre téléphone.
3. Assurez-vous que le clavier de votre téléphone est déverrouillé puis connectez le téléphone au Parrot ASTEROID Classic en utilisant le câble USB / micro-USB fourni avec votre téléphone. Vous pouvez également le connecter en utilisant la rallonge USB fournie avec le Parrot ASTEROID Classic.

Note : La connexion USB/micro-USB permet également de recharger la batterie de votre téléphone.

4. Si nécessaire, sélectionnez votre APN (Access Point Name).

Note : Si votre APN ne figure pas dans la liste proposée, vous pouvez l'ajouter en sélectionnant Paramètres > Réseau > Partage USB > Configuration > Point d'accès personnalisé > Nouveau point d'accès.

5. Patientez jusqu'à ce que la connexion soit établie.

ASTEROID Market

Vous avez la possibilité d'utiliser plusieurs types d'applications avec le Parrot ASTEROID Classic : musique, géolocalisation, aide à la conduite.

Les applications disponibles sont différentes selon le pays d'utilisation. Certaines applications peuvent nécessiter un abonnement.

Le Parrot ASTEROID Classic est multitâches : plusieurs applications peuvent être utilisées en même temps. Vous pouvez par exemple écouter une Webradio et utiliser une application d'aide à la conduite en même temps.

Pour plus d'informations sur l'utilisation des applications disponibles, consultez la page web de l'ASTEROID Market : www.parrotasteroid.com.

En cas de problème

Avant de commencer

- Assurez-vous que le logo Alfa Romeo apparait bien sur l'écran du Parrot ASTEROID Classic lorsque vous coupez le contact du véhicule. Consultez la section Vérifier l'installation pour plus d'informations.
- Réinitialisez l'appareil. Pour cela, retirez la façade puis utilisez un stylo ou autre objet pointu pour appuyer sur la touche Reset. Appuyez sur le bouton Reset pendant 3 secondes.



- Vérifiez que vous avez la dernière mise à jour sur le Parrot ASTEROID Classic. Pour cela, sélectionnez Paramètres > A propos > Version. Comparez ce numéro de version avec celui indiqué sur notre site web www.parrot.com/asteroid-alfa-romeo.

Problème liés à la fonction téléphonie

- Vérifiez la compatibilité de votre téléphone avec le Parrot ASTEROID Classic. Vous trouverez la liste de compatibilité du Parrot ASTEROID Classic sur notre site web www.parrot.com, section Support et Téléchargement.
- Si votre téléphone est indiqué compatible, et si votre Parrot ASTEROID Classic dispose déjà de la dernière mise à jour, supprimez le jumelage entre les 2 appareils sur le Parrot ASTEROID Classic et sur votre téléphone, redémarrez les 2 appareils puis réétabliez la connexion entre les 2 appareils.

Problèmes liés à la fonction musique

- Plusieurs minutes de chargement peuvent être nécessaires lors de la 1ère connexion de votre périphérique audio (USB / SD / iPod) sur le Parrot ASTEROID Classic, particulièrement dans le cas de périphériques avec grande capacité et contenant une quantité importante de fichiers musicaux. Ce temps de chargement permet ensuite de rendre ces morceaux accessibles via reconnaissance vocale.
- Réinitialisez votre iPod / iPhone® avant de le reconnecter au Parrot ASTEROID Classic. Pour réinitialiser un iPod / iPhone (cette procédure n'effacera aucune donnée):

- iPod : appuyer simultanément sur Menu et sur le bouton central jusqu'à ce que l'iPod redémarre.
 - iPhone / iPod touch : appuyer simultanément sur le bouton On/Off et le bouton Home jusqu'à ce que l'iPhone redémarre. Ne touchez pas l'écran quand le message "Slide to shutdown" apparaît.
- Certains problèmes peuvent apparaître si le périphérique est déjà connecté au Parrot ASTEROID Classic lorsque vous mettez le contact. Réessayez en connectant le périphérique après avoir mis le contact.

Pour plus d'informations

Consultez la page support : www.parrot.com/uk/support/frequently-asked-questions/faq_asteroid.

Informations générales

Garantie

Sans préjudice de la garantie légale, les produits Parrot sont garantis, pièces et main d'oeuvre, pendant 1 an à compter de la date d'achat, sauf altération du produit, et sur présentation d'une preuve d'achat (ticket de caisse) au revendeur.

La garantie ne couvre pas la mise à jour des logiciels inclus dans les produits Parrot avec des téléphones mobiles *Bluetooth* à des fins de compatibilité, la récupération de données, la détérioration extérieure due à une usure normale du produit, tout dommage causé par accident, une utilisation anormale ou non autorisée du produit, un produit non Parrot. Parrot n'est pas responsable du stockage, de la perte ou de l'endommagement des données durant le transport ou la réparation.

Tout produit s'avérant non défectueux sera retourné à l'expéditeur et les frais de traitement, de vérification et de transport lui seront facturés.

Comment recycler ce produit

Déchets d'équipements électriques et électroniques

Le symbole sur le produit ou sa documentation indique qu'il ne doit pas être éliminé en fin de vie avec les autres déchets ménagers. L'élimination incontrôlée des déchets pouvant porter préjudice à l'environnement ou à la santé humaine, veuillez le séparer des autres types de déchets et le recycler de façon responsable. Vous favoriserez ainsi la réutilisation durable des ressources matérielles.

Les particuliers sont invités à contacter le distributeur leur ayant vendu le produit ou à se renseigner auprès de leur mairie pour savoir où et comment ils peuvent se débarrasser de ce produit afin qu'il soit recyclé en respectant l'environnement. Les entreprises sont invitées à contacter leurs fournisseurs et à consulter les conditions de leur contrat de vente. Ce produit ne doit pas être éliminé avec les autres déchets commerciaux.

Modifications

Les explications et spécifications contenues dans ce guide utilisateur ne sont fournies qu'à titre d'information et peuvent être modifiées sans notification préalable. Ces informations sont correctes au moment de l'impression et le plus grand soin est apporté lors de leur rédaction afin de vous fournir des informations les plus précises possible.

Cependant, Parrot S.A. ne saurait être tenu responsable, directement ou indirectement, des éventuels préjudices ou pertes de données accidentelles résultant d'une erreur ou omission au sein du présent document. Parrot S.A. se réserve le droit d'amender ou améliorer le produit ainsi que son guide utilisateur sans aucune restriction ou obligation de prévenir l'utilisateur. Dans le cadre de l'attention portée par Parrot S.A. sur l'amélioration de nos produits, il est possible que le produit que vous avez acheté diffère légèrement de celui décrit au sein du présent document. Dans ce cas, vous pourrez éventuellement trouver une nouvelle version du guide utilisateur au format électronique sur le site www.parrot.com.

Copyright

Copyright © 2011 Parrot. Tous droits réservés.

Declaration de conformité

Parrot SA, 174 quai de Jemmapes, 75010 Paris, France, déclare sous son unique responsabilité que le produit décrit dans le présent guide utilisateur est en conformité avec les normes techniques EN 60065 :2002/A1 :2006/A11 :2008, EN 50371 (2002), EN 300328 v1.7.1 et EN 301 489-17 v1.3.2 suivant les dispositions de la directive R&TTE 99/5/EC et de la directive Automobile 2004/104/CE amendée par la directive 2009/19/CE.

Guía de instalación rápida



Índice

Antes de comenzar	p.22
Primera utilización	p.23
Teléfono	p.24
Música	p.25
Internet	p.27
ASTEROID Market	p.28
En caso de problema	p.28
Información general	p.29

Antes de comenzar

A propósito de este manual

Para limitar nuestro consumo de papel, siguiendo nuestra actuación lo más responsable y respetuosa posible con el medio ambiente, Parrot prefiere poner en línea los documentos para los usuarios en lugar de imprimirlos.

Este manual simplificado del Parrot ASTEROID Classic se limita por tanto a aportarle las principales instrucciones que le permitirán utilizar el aparato con facilidad. Podrá encontrar más información en la sección Apoyo al cliente de nuestra página web www.parrot.com: manual completo, preguntas frecuentes, softwares didácticos...

Nota: En este manual, se utiliza el término "iPod" para denominar tanto a iPod como a iPhone.

Actualización del software

Descargue gratis la última actualización del Parrot ASTEROID (y consulte el procedimiento de actualización en nuestra página web www.parrot.com, sección Apoyo al cliente). Las actualizaciones le permitirán disfrutar de nuevas funciones y mejorar la compatibilidad del Parrot ASTEROID.

Advertencias

- Las funciones que requieran una atención prolongada se deben utilizar únicamente cuando el vehículo esté parado. Su seguridad y la de los demás usuarios de la carretera están por encima de las llamadas telefónicas. Actúe con responsabilidad: conduzca prudentemente y preste atención a su entorno. Parrot no asumirá ninguna responsabilidad si usted opta por ignorar esta advertencia.
- Utilice el Parrot ASTEROID Classic con un nivel de volumen razonable, que deje oír en todo momento los ruidos exteriores mientras conduce.
- El Parrot ASTEROID Classic contiene imanes de tipo NdFeB que podrían dañar objetos sensibles a los campos magnéticos (marcapasos, tarjetas de crédito, relojes mecánicos...).

Primera utilización

Operaciones básicas

- Para retirar el frontal, pulse el botón de eyección. Utilice la bolsa incluida con el aparato para proteger el frontal.

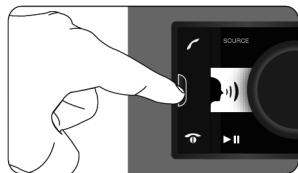

- Para volver a colocar el frontal, comience por poner el lado derecho en la radio. Una vez que los imanes del frontal y de la radio estén en contacto, apoye el lado izquierdo.
- Para sacar la radio del habitáculo, retire el frontal y utilice después la llave de extracción incluida con el aparato.

Navegar en los menús

- Pulse el botón para acceder al menú principal.
- Navegue en los menús girando la rueda y valide pulsando el botón central del Parrot.
- Para volver al menú anterior, pulse el botón .
- Pulse el botón para acceder al menú de contexto, correspondiente a la aplicación que se está utilizando.
- Mientras se está leyendo un archivo de música, pulse el botón para volver al menú. Al contrario, cuando esté navegando en los menús, pulse el botón SOURCE para volver al lector.

Conectar un teléfono móvil con el Parrot ASTEROID Classic

- Antes de enlazar su teléfono al Parrot ASTEROID Classic, cerciórese de que su Parrot ASTEROID Classic está configurado para ser visible por todos los Equipos *Bluetooth*. Para ello, seleccione *Parámetros > Telefonía > Visibilidad* y asegúrese de que la opción está marcada. En caso contrario, pulse la rueda de selección para marcarla.

- Si es la primera vez que utiliza un teléfono con Parrot ASTEROID Classic, antes de nada deberá enlazar ambos dispositivos. En caso de que los dos aparatos se detecten mutuamente, no será necesario realizar esta operación. Para ello:
 1. Desde su teléfono, inicie una búsqueda de periféricos *Bluetooth*® a continuación, seleccione "Parrot ASTEROID Classic".
 2. El procedimiento de enlace depende del modelo de teléfono:
 - Si el teléfono le solicita el código PIN Bluetooth, introduzca «0000».
 - Si el Parrot ASTEROID Classic y el teléfono muestran dos códigos, compruebe si los códigos son idénticos y confirme o invalide.
 - > La pantalla del Parrot ASTEROID Classic indicará "teléfono enlazado". Una vez acoplado el teléfono al Parrot ASTEROID Classic, la conexión entre los dos aparatos se realizará automáticamente cada vez que entre en el vehículo.
- Una vez que el teléfono esté enlazado con el Parrot ASTEROID Classic, la conexión entre los 2 aparatos será automática cada vez que estén encendidos y próximos.

Nota: En algunos teléfonos, deberá autorizar la conexión al Parrot ASTEROID Classic para permitir la conexión automática.

- El Parrot ASTEROID Classic admite hasta 10 aparatos enlazados. Si intenta enlazar un undécimo teléfono, aparecerá el mensaje "memoria llena": en ese caso, deberá suprimir un teléfono enlazado. Para ello:

1. Seleccione **Parámetros > Telefonía > Equipos acoplados**.
2. Seleccione el teléfono y a continuación seleccione **Suprimir**.

Nota: El problema de memoria llena también puede estar relacionado con un problema de instalación: inversión de corriente de contacto 12V y 12V permanente o ausencia de corriente de contacto 12V.



Sincronizar la agenda del teléfono

Con la mayoría de teléfonos Bluetooth, la agenda se sincroniza automáticamente en la memoria del sistema.

Advertencia: Sólo se sincronizan los contactos guardados en la memoria del teléfono. Si los contactos están guardados en la memoria de la tarjeta SIM, deberá transferirlos a la memoria del teléfono. Consulte la guía de usuario de su teléfono para más información.

Teléfono

Recibir una llamada

- Las llamadas entrantes se anuncian con un mensaje de voz. El nombre del contacto será anunciado si su número está memorizado en la agenda del teléfono conectado al Parrot ASTEROID.
 - Si desea aceptar esa llamada, pulse el botón .
 - Después, pulse el botón  para acabar la comunicación.
 - Si desea rechazar esa llamada, pulse el botón .
- Si desea activar las palabras mágicas, se puede utilizar los comandos vocales para descolgar o rechazar una llamada entrante.
 - La palabra mágica **«Aceptar»** le permite aceptar una llamada entrante.
 - La palabra mágica **«Rechazar»** le permite rechazar una llamada entrante.
- Para utilizar las palabras mágicas, hay que activar las palabras mágicas. Para hacer esto:
 1. Pulse la rueda para entrar en el menú principal y seleccione **Parámetros > Teléfono > Mandos vocales > Palabras mágicas**.

2. Pulse la rueda para activar / desactivar las palabras mágicas.

Realizar una llamada

Para realizar una llamada por reconocimiento de voz:

1. Pulse el botón  para iniciar el proceso de reconocimiento de voz.
> El Parrot ASTEROID Classic le pedirá el nombre del contacto al que desea llamar.
2. Pronuncie el nombre del contacto seguido del tipo de número ("**Trabajo**", "**Móvil**"...) en caso de que el contacto tenga varios números.
> Si el sistema de reconocimiento de voz ha identificado al contacto, la llamada se iniciará automáticamente.
> En caso contrario, el sistema manos libres emitirá un mensaje de confirmación. Confirme pronunciando "**si**", "**llama**" o "**llamar**".

Nota: En cualquier momento, pulse el botón  para salir del modo de reconocimiento de voz.

Si desea volver a llamar al último número marcado, pulse dos segundos el botón .

Utilización durante una llamada

- Utilice la rueda de selección para ajustar el volumen del sonido durante una comunicación. El volumen permanece guardado para las comunicaciones siguientes.
- Si desea transferir una comunicación en curso a su teléfono, pulse el botón .
- El Parrot ASTEROID Classic le permite enviar DTMF en comunicación. Para ello, pulse la rueda de selección durante la comunicación.

Música

Utilizar la función de reconocimiento de voz

- La función de búsqueda de música activada por voz le permite seleccionar por reconocimiento de voz los artistas o álbumes que desee escuchar. Esta función se encuentra disponible si usa el Parrot ASTEROID Classic con un periférico de tipo iPod/USB/SD.

Nota: Es posible que tarde unos minutos en cargar la primera vez que conecte un periférico de audio (iPod/ USB/SD) al Parrot ASTEROID Classic, particularmente en caso de periféricos con gran capacidad y que contienen una cantidad importante de archivos de música. Este tiempo de carga permite que las canciones estén accesibles con el reconocimiento de voz.

- Pulse el botón  y pronuncie el nombre del artista o del álbum que desea escuchar.
- Compruebe los nombres de los artistas y álbumes en las etiquetas (metadatos) de sus archivos de música. Ésta puede diferir de lo que se muestra en el título de la canción.
- Aparece la lista de fuentes de audio conectadas al Parrot ASTEROID Classic y que contienen el artista/álbum seleccionado.

Utilizar la función radio

- Para seleccionar una frecuencia:
 1. Pulse el botón SOURCE hasta seleccionar Radio.
 2. Utilice los botones **◀▶** para seleccionar una frecuencia manualmente. También puede pulsar 2 segundos los botones **◀▶** para iniciar una búsqueda automática de la emisora anterior/siguiente.
- Para obtener una lista de todas las emisoras disponibles:
 1. Pulse el botón **🏠** hasta seleccionar Radio.
 2. Pulse el botón **☰** y seleccione Exploración completa.
- Para memorizar una emisora:
 1. Pulse el botón **🏠** hasta seleccionar Radio.
 2. Seleccione la frecuencia manualmente o utilice el modo Exploración completa.
 3. Pulse el botón **☰** y a continuación marque la opción Añadir a favoritos.
> En adelante, si desea recuperar esta emisora, utilice el modo Mis favoritos.

Utilización con un iPod

Conecte el iPod al cable iPod y pulse la tecla SOURCE hasta seleccionar iPod.

Utilización con una llave USB

1. Conecte el periférico USB al cable USB o a la parte posterior de la autorradio.
2. Pulse el botón **🏠** hasta seleccionar USB.

Utilización con una tarjeta SD

1. Retire el frontal del Parrot ASTEROID Classic.
2. Inserte la tarjeta SD en el alojamiento previsto a tal efecto, con la superficie de contacto orientada hacia abajo.
3. Vuelva a colocar el frontal.
4. Pulse el botón **🏠** hasta seleccionar SD.

Utilización con un lector analógico

El Parrot ASTEROID Classic le permite escuchar archivos procedentes de un lector de audio no compatible con Bluetooth y no equipado con salida USB (p. ej.: lector de CD).

Para ello:

1. Conecte el lector de audio utilizando el conector Jack.
2. Pulse el botón **🏠** hasta seleccionar Entrada de línea.

3. Inicie la lectura desde su lector de audio.

Utilización con un lector de audio Bluetooth

Puede utilizar el Parrot ASTEROID para escuchar archivos de música guardados en un lector de audio *Bluetooth* si éste soporta el perfil A2DP (Advanced Audio Distribution Profile).

- Si utiliza el lector de audio por primera vez, primero deberá vincularlo al Parrot ASTEROID Classic.
- Si el lector de audio ya está acoplado al Parrot ASTEROID Classic:
 1. Pulse el botón SOURCE hasta seleccionar Bluetooth Audio.
 2. Inicie la lectura de una canción en su lector de audio.

Internet

Conexión con un dispositivo 3G/4G

Nota: Consulte la sección de compatibilidad del Parrot ASTEROID Classic en nuestra página web para ver la lista de dispositivos 3G compatibles con el Parrot ASTEROID Classic.

Nota: Para garantizar una calidad de recepción óptima, no conecte su dispositivo 3G/4G directamente al Parrot ASTEROID Classic: utilice un cable USB para instalarlo en el salpicadero (u otra zona despejada).

1. Conecte un dispositivo 3G al Parrot ASTEROID Classic con un cable USB.
> Aparecerá una ventana emergente (pop-up).
2. Seleccione OK para activar la conexión 3G.
3. Introduzca su código PIN con la rueda y seleccione OK.
4. Si fuera preciso, seleccione su APN (Access Point Name). Esta información se encuentra disponible en la documentación facilitada con su dispositivo 3G.

Nota: Si su APN no figura en la lista, puede añadirlo seleccionando Parámetros > Red > Dispositivo 3G > Configuración > Punto de acceso personalizado > Nuevo punto de acceso.

5. Espere a que se haya establecido la conexión.

Conexión vía Bluetooth

Si su teléfono tiene Bluetooth DUN (Dial-Up Networking) o PAN (Personal Area Network), la conexión Bluetooth de su teléfono con el Parrot ASTEROID Classic le permitirá compartir la conexión 3G del teléfono.

Nota: Consulte la página de compatibilidad en nuestra web para comprobar si su teléfono permite compartir la conexión 3G vía Bluetooth y consultar el procedimiento correspondiente: www.parrot.com/es/compatibility.

1. Compruebe que la opción de compartir conexión por Bluetooth en el Parrot ASTEROID Classic está activada. Para ello, seleccione Parámetros > Red > Compartir por Bluetooth > Activar.
2. Compruebe que su teléfono tiene activada la opción de compartir la conexión. Este procedimiento puede diferir según el modelo de móvil.
3. Conecte el teléfono al Parrot ASTEROID Classic vía Bluetooth.
4. Si fuera preciso, seleccione su APN (Access Point Name) en la lista que aparece.

Nota: Si su APN no figura en la lista, puede añadirlo seleccionando Parámetros > Red > Compartir por Bluetooth > Configuración > Punto de acceso personalizado > Nuevo punto de acceso.

5. Espere a que se haya establecido la conexión.

Compartir una conexión 3G vía USB

Nota: Consulte la página de compatibilidad en nuestra web para comprobar si su teléfono permite compartir la conexión 3G vía USB y consultar el procedimiento correspondiente: www.parrot.com/es/compatibility.

1. Compruebe que la opción de compartir conexión por USB en el Parrot ASTEROID Classic está activada. Para ello, seleccione Parámetros > Red > Compartir por USB > Activar.
2. Compruebe que su teléfono tiene activada la opción de compartir la conexión. Este procedimiento puede diferir según el modelo de móvil.
3. Asegúrese de que el teclado de su teléfono está desbloqueado y después conecte el teléfono al Parrot ASTEROID Classic utilizando el cable USB/micro-USB facilitado con el teléfono. También puede conectarlo utilizando el alargo USB facilitado con el Parrot ASTEROID Classic.

Nota: La conexión USB/micro-USB también permite recargar la batería del teléfono.

4. Si fuera preciso, seleccione su APN (Access Point Name).

Nota: Si su APN no figura en la lista, puede añadirlo seleccionando *Parámetros > Red > Compartir por USB > Configuración > Punto de acceso personalizado > Nuevo punto de acceso*.

5. Espere a que se haya establecido la conexión.

ASTEROID Market

Puede utilizar varios tipos de aplicaciones con el ASTEROID Market : música, geolocalización, ayuda a la conducción, navegación embarcada y puntos de interés conectados. Las aplicaciones disponibles son diferentes según el país de utilización.

Algunas aplicaciones pueden necesitar una suscripción.

El Parrot ASTEROID Classic es multitarea: se pueden utilizar varias aplicaciones a la vez. Por ejemplo, puede escuchar una Radio por internet mientras utiliza una aplicación de ayuda a la conducción.

Para más información sobre la utilización y la instalación de las aplicaciones disponibles, consulte la página web del soporte del ASTEROID Market : www.parrotasteroid.com

En caso de problema

Antes de comenzar

- Asegúrese de que, al cortar el contacto de su vehículo, aparece en la pantalla del Parrot ASTEROID Classic el logo de Alfa Romeo. Consulte la sección *Comprobar la instalación* para más información.
- Reinicie el aparato. Para ello, saque el frontal y utilice un bolígrafo u otro objeto puntiagudo para presionar el botón Reset.

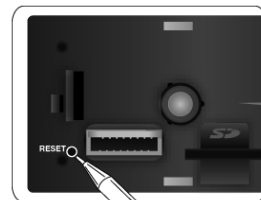

- Compruebe que tiene instalada en el Parrot ASTEROID Classic la última actualización. Para ello, seleccione *Parámetros > Acerca de > Versión*. Compare este número de versión con el indicado en nuestra página web www.parrot.com/asteroid-alfa-romeo.

Problemas relacionados con la función de telefonía

- Compruebe la compatibilidad de su teléfono con el Parrot ASTEROID Classic. Encontrará la lista de compatibilidad del Parrot ASTEROID Classic en nuestra página web www.parrot.com, sección Soporte y Descarga.
- Si su teléfono aparece como compatible, es posible que tenga que actualizar su Parrot ASTEROID. Encontrará el procedimiento de actualización del Parrot ASTEROID en nuestra página web www.parrot.com, sección Soporte y Descarga.
- Si su teléfono aparece como compatible y el Parrot ASTEROID Classic ya cuenta con la última actualización, elimine, en el Parrot ASTEROID Classic y en el teléfono, el emparejamiento entre los 2 aparatos y vuelva después a establecer la conexión entre ambos.

Problemas relacionados con la función música

- La primera vez que conecte su periférico de audio (USB / SD / iPod) al Parrot ASTEROID Classic el proceso puede tardar varios minutos, sobre todo si se trata de periféricos con gran capacidad y que contengan una cantidad importante de archivos de música. Este tiempo de carga permitirá después que las canciones estén accesibles por reconocimiento de voz.
- Reinicie el iPod / iPhone® antes de volverlo a conectar al Parrot ASTEROID Classic. Para reiniciar un iPod / iPhone (el proceso no borrará ningún dato):
 - iPod: pulse simultáneamente Menu y el botón central hasta que el iPod se reinicie.
 - iPhone: pulse simultáneamente el botón On/Off y el botón Home hasta que el iPhone se reinicie. No toque la pantalla cuando aparezca el mensaje "Slide to shutdown".
- Pueden surgir algunos problemas si el periférico ya está conectado al Parrot ASTEROID Classic cuando se pone el contacto. Pruebe de nuevo conectando el periférico una vez puesto el contacto.

Información general

Garantía

Sin perjudicar la garantía legal, Parrot garantiza sus productos, piezas y mano de obra incluidos, por el período de 1 año a partir de la fecha de compra, salvo en caso de alteración del producto.

Esta fecha de compra debe estar certificada por una prueba de compra original del producto (recibo de caja) presentada al dependiente. La garantía no cubre: la actualización de los programas incluidos en los productos Parrot con teléfonos móviles dotados de la funcionalidad *Bluetooth*® con objetivo de compatibilidad, la recuperación de datos, la deterioración exterior causada por la desgaste cotidiana del producto, cualquier daño causado por un accidente, un uso anormal o no autorizado del producto, un producto de una marca diferente. Parrot no es responsable del almacenamiento de los datos, de sus pérdidas o de daños ocurridos durante el transporte o la reparación.

Cualquier producto que no estuviese defectuoso se devolverá al cliente, y los gastos de intervención y de transporte serán a su cargo.

Eliminación correcta de este producto (material eléctrico y electrónico de descarte)

La presencia de esta marca en el producto o en el material informativo que lo acompaña, indica que al finalizar su vida útil no deberá eliminarse junto con otros residuos domésticos. Para evitar los posibles daños al medio ambiente o a la salud humana que representa la eliminación incontrolada de residuos, separe este producto de otros tipos de residuos y recíclelo correctamente para promover la reutilización sostenible de recursos materiales.

Los usuarios particulares pueden contactar con el establecimiento donde adquirieron el producto, o con las autoridades locales pertinentes, para informarse sobre cómo y dónde pueden llevarlo para que sea sometido a un reciclaje ecológico y seguro. Los usuarios comerciales pueden contactar con su proveedor y consultar las condiciones del contrato de compra. Este producto no debe eliminarse mezclado con otros residuos comerciales.

Modificaciones

Las explicaciones y especificaciones contenidas en este manual son meramente informativas y pueden ser modificadas sin previo aviso. Se consideran correctas en el momento de enviar la publicación a imprenta. Este manual se ha redactado con el máximo cuidado, con el fin de proporcionarle una información precisa.

Sin embargo, Parrot no asume responsabilidad alguna por las consecuencias derivadas de los errores u omisiones que pueda haber en el manual, ni por los daños o pérdidas accidentales de datos que se produzcan como consecuencia directa o indirecta del uso de la información aquí contenida. Parrot se reserva el derecho a modificar o mejorar el diseño del producto o el manual de usuario sin restricciones y sin la obligación de notificárselo a los usuarios.

En aras de actualizar y mejorar nuestros productos, es posible que el producto que usted haya adquirido sea ligeramente distinto al modelo que se describe en este manual. En tal caso, tiene a su disposición una versión más reciente de este manual en formato electrónico en la página web de Parrot: www.parrot.com.

Copyright

Copyright © 2011 Parrot. Todos los derechos reservados.

Declaración de conformidad

Parrot SA, 174 quai de Jemmapes, 75010 Paris, Francia, declara bajo su única responsabilidad que el producto que se describe en la presente guía del usuario cumple las normas técnicas EN 60065 :2002/A1 :2006/A11 :2008, EN 50371 (2002), EN 300328 v1.7.1 y EN 301 489-17 v1.3.2 con arreglo a las disposiciones de la directiva R&TTE 99/5/EC y de la directiva Automóvil 2004/104/CE enmendada por la directiva 2009/19/CE.

http://www.parrot.com/fr/support/guidesdaideenligne/parrot-asteroid/asteroid_ce_conformity_declaration.pdf

Bedienungsanleitung

Bevor Sie beginnen

Zu diesem Leitfaden

Wir wollen unseren Papierverbrauch einschränken und so verantwortungsbewusst und umweltfreundlich wie möglich handeln. Daher zieht Parrot es vor, Dokumente für die Benutzer im Internet zu veröffentlichen, anstatt sie auszudrucken. Diese vereinfachte Anleitung des Parrot ASTEROID Classic beschränkt sich daher auf die wichtigsten Anweisungen, damit Sie dieses Gerät leicht benutzen können. Weitere Angaben finden Sie im Bereich Support und Downloads auf unserer Website www.parrot.com: Vollständige Anleitung, häufige Fragen, Lernsoftware...

Hinweis: In dieser Anleitung werden iPod und iPhone unter dem Begriff "iPod" zusammengefasst.

Update der Software

Das letzte Update Ihres Parrot ASTEROID Classic können Sie kostenlos von unserer Website www.parrot.com aus dem Bereich Support und Downloads herunter laden (und sich gleichzeitig über das Update-Verfahren informieren). Dank dieser Updates können Sie neue Funktionen nutzen und die Kompatibilität des Parrot ASTEROID Classic verbessern.

Warnhinweise

- Funktionen, die Ihre Aufmerksamkeit für längere Zeit in Anspruch nehmen, dürfen nur bei stehendem Fahrzeug ausgeführt werden. Ihre eigene Sicherheit sowie die Sicherheit von anderen Verkehrsteilnehmern hat Vorrang vor der Durchführung von Telefonaten. Handeln Sie verantwortungsbewusst: Fahren Sie vorsichtig und achten Sie auf Ihre Umgebung. Parrot übernimmt keinerlei Haftung, falls Sie beschließen, diese Warnung zu ignorieren.
- Nutzen Sie den Parrot ASTEROID Classic in einer vernünftigen Lautstärke, so dass Sie jederzeit während der Fahrt auch noch Außengeräusche wahrnehmen können.
- Der Parrot ASTEROID Classic enthält Magneten des Typs NdFeB, die empfindliche Gegenstände innerhalb von Magnetfeldern beschädigen können (Schrittmacher, Kreditkarten, mechanische Uhren, etc.).

Inhalt

Bevor Sie beginnen	p.32
Erste Nutzung	p.33
Telefon	p.34
Musik	p.35
Internet	p.37
ASTEROID Market	p.38
Bei Problemen	p.39
Allgemeine Hinweise	p.40

Erste Nutzung

Grundfunktionen

- Drücken Sie zum Entfernen des Gehäuses die Auswurfaste oben links.

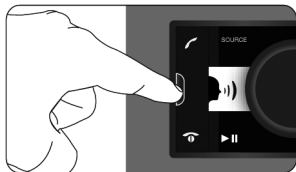

- Setzen Sie zum Anbringen des Gehäuses die rechte Seite auf das Autoradio auf. Wenn die Magnete von Gehäuse und Autoradio Kontakt haben, drücken Sie auf die linke Seite.
- Nehmen Sie zum Entfernen des Autoradios aus dem Fahrerbereich das Gehäuse ab und verwenden Sie dann den mitgelieferten Extraktionsschlüssel.

Menü-Navigation

- Drücken Sie die Taste , um ins Hauptmenü zu gelangen.
- Drehen Sie zur Menü-Navigation am Regler und bestätigen Sie durch Drücken der mittleren Parrot-Taste.
- Um zum vorherigen Menü zurückzukehren, drücken Sie die Taste .
- Drücken Sie die Taste , um ins Kontextmenü zu gelangen (je nach der gerade benutzten Anwendung).
- Drücken Sie während des Abspielens einer Musikdatei die Taste , um zu Menü zurückzukehren. Umgekehrt gelangen Sie bei der Menü-Navigation durch Drücken der Taste „SOURCE“ zurück zum Abspiel-Laufwerk.

Kopplung Ihres Bluetooth-Mobiltelefons

- Bevor Sie Ihr Telefon und den Parrot ASTEROID Classic koppeln, müssen Sie sicherstellen, dass Ihr Parrot ASTEROID Classic eingestellt ist, um für alle Bluetooth-Geräte sichtbar zu sein. Wählen Sie dafür *Parameter > Telefonie > Sichtbarkeit* aus und prüfen Sie, ob die Option aktiviert ist. Anderenfalls aktivieren Sie sie durch Drücken auf das Reglerad.

- Wenn Sie Ihr Telefon zum ersten Mal mit dem Parrot ASTEROID Classic verwenden, müssen Sie zuerst eine Kopplung der zwei Geräte vornehmen. Wenn sich die beiden Geräte gegenseitig erkannt haben, ist diese Operation später nicht mehr nötig. Vorgehensweise:
 1. Von Ihrem Telefon aus starten Sie eine Suche nach *Bluetooth®* Peripheriegeräten und wählen dann "Parrot ASTEROID Classic" aus.
 2. Das Kopplungsverfahren hängt vom Modell Ihres Telefons ab:
 - Wenn Ihr Telefon Sie auffordert, den Bluetooth-Pincode einzugeben, geben Sie „0000“ ein.
 - Wenn der Parrot ASTEROID Classic und Ihr Telefon zwei Codes anzeigen, prüfen Sie, ob diese Codes identisch sind und bestätigen Sie dies oder brechen ab.

> Das Display des Parrot ASTEROID Classic zeigt an: "Kopplung erfolgreich".

> Nach der Verkopplung Ihres Telefons mit dem Parrot ASTEROID Classic, wird die Verbindung zwischen den beiden Geräten jedes Mal automatisch hergestellt, wenn Sie in Ihr Auto einsteigen.

- Wenn Ihr Telefon mit dem Parrot ASTEROID Classic gekoppelt ist, erfolgt die Verbindung zwischen den 2 Geräten automatisch, sobald beide Geräte eingeschaltet sind und sich in Nähe zueinander befinden.

Hinweis: Bei bestimmten Telefonen müssen Sie die Herstellung der Verbindung mit dem Parrot ASTEROID Classic für die automatische Verbindungsherstellung gestatten.

- Sie können maximal 10 Geräte mit einem Parrot ASTEROID Classic verkoppeln. Wenn Sie versuchen, ein elftes Telefon zu verkoppeln, wird die Meldung "Speicher voll" angezeigt: In diesem Fall muss eines der verkoppelten Telefone gelöscht werden. Vorgehensweise:

1. Wählen Sie **Eigenschaften > Telefonie > Verkoppelte Geräte** aus.
2. Wählen Sie das Telefon aus und aktivieren Sie dann **Löschen**.

Hinweis: Das Problem eines vollen Speichers kann ebenfalls mit einem Installationsproblem verbunden sein: Inversion der 12V-Spannung nach Kontakt und der permanenten 12V-Spannung, oder keine 12V-Spannung nach Kontakt.



Verwendung des Adressbuchs

Bei den meisten Bluetooth-Telefonen werden die Kontakte im Speicher des System automatisch synchronisiert.

Achtung: Nur die im Speicher Ihres Telefons erfassten Kontakte werden synchronisiert. Wenn Ihre Kontakte im Speicher der SIM-Karte abgelegt sind, müssen Sie sie in den Speicher des Telefons transferieren. Nähere Informationen entnehmen Sie bitte dem Benutzerhandbuch Ihres Telefons.

Telefon

Empfangen eines Anrufs

- Ein eingehender Anruf wird durch einen Rufton ausgewiesen. Der Name des Kontakts wird laut ausgegeben, sofern die zugehörige Rufnummer im Adressbuch des mit der Parrot ASTEROID Classic verbundenen Telefons enthalten ist.
 - Wenn Sie den Anruf annehmen möchten, drücken Sie die  Taste.
 - Wenn Sie den Anruf ablehnen möchten, drücken Sie die  Taste.
- Wenn Sie die Zauberwörter aktiviert haben, können Sie die Stimmbefehle verwenden, um abzuheben oder einen eingehenden Anruf abzulehnen.
 - Das Zauberwort « **Annehmen** » ermöglicht Ihnen, einen Anruf anzunehmen.
 - Das Zauberwort « **Ablehnen** » ermöglicht Ihnen, einen Anruf abzulehnen.
- Um folgende Zauberwörter verwenden zu können, müssen Sie sie zuerst aktivieren. Dafür:
 1. Drücken Sie auf das Reglerad und wählen Sie **Telefon > Sprachanweisungen > Zauberwörter**.

2. Drücken Sie auf das Reglerrad, um die Zauberworte zu aktivieren/deaktivieren.

Tätigen eines Anrufs

- Um einen Anruf durch Spracherkennung einzuleiten:
 1. Drücken Sie die Taste  um den Vorgang der Spracherkennung auszulösen.
 - > Der Parrot ASTEROID Classic fragt Sie nach dem Namen des Kontakts, den Sie anrufen wollen.
 2. Sagen Sie den Namen des Kontakts gefolgt von dem Typ der Rufnummer ("**Büro**", "**Handy**"...) wenn der Kontakt über mehrere Rufnummern verfügt.
 - > Der Kontakt wird automatisch angerufen, wenn die Sprachanweisung richtig verstanden wurde.
 - > Anderenfalls gibt die Freisprechanlage eine Bestätigungsmeldung aus. Bestätigen Sie, indem Sie "**Ja**" sagen, "**rufe**" oder "**anrufen**".

Hinweis: Durch Drücken der Taste  den Spracherkennungsbetrieb wieder verla ssen.

- Wenn Sie die zuletzt gewählte Rufnummer anrufen wollen, drücken Sie zwei Sekunden auf den Knopf .

Verwendung während eines Anrufs

- Die Lautstärke können Sie während eines Anrufs mit dem Reglerrad einstellen. Die Lautstärke wird für die nächsten Gespräche gespeichert.
- Wenn Sie einen laufenden Anruf auf Ihr Telefon übertragen wollen, drücken Sie die Taste .
- Der Parrot ASTEROID Classic erlaubt das Senden der DTMF bei einem Gespräch. Dazu während des Gesprächs auf das Reglerrad drücken.

Musik









Verwendung der Spracherkennungsfunktion

- Mit der musikalischen Spracherkennungsfunktion können Sie über die Spracherkennung Künstler oder Alben, die Sie sich anhören möchten, auswählen. Diese Funktion ist verfügbar, wenn Sie den Parrot ASTEROID Classic mit einem Gerät des Typs iPod / USB / SD / verwenden.

Hinweis: Beim ersten Anschließen Ihres Audio-Peripheriegeräts (iPod / USB / SD) an den Parrot ASTEROID Classic können mehrere Minuten Ladezeit verstreichen, besonders wenn Sie Peripheriegeräte mit großem Speicher und einer großen Anzahl von Musikdateien verwenden. Diese Ladezeit ermöglicht dann den Zugriff auf diese Titel mit Hilfe der Spracherkennung.

- Drücken Sie die Taste  und sagen Sie dann den Namen des Künstlers oder des Albums, das/den Sie sich anhören möchten.
- Prüfen Sie die Namen der Artisten und Alben in den Tags (Metadaten) Ihrer Musikstücke. Die Namen können anders als der im Titel des Stücks angezeigte sein.
- Es wird die Liste der an den Parrot ASTEROID Classic angeschlossenen Audio-Quellen, welche den Künstler / das Album enthalten, angezeigt.

Verwendung der Radio-Funktion

- Zum Auswählen einer Frequenz:
 1. Drücken Sie die Taste „SOURCE“, bis Sie Radio erreichen.
 2. Verwenden Sie die Tasten   zum manuellen Auswählen der Frequenz. Sie können auch 2 Sekunden auf die Tasten   drücken, um eine automatische Suche nach dem vorhergehenden/nächsten Sender zu starten.
- Um die Liste aller verfügbaren Sender anzufordern:
 1. Drücken Sie die Taste , bis Sie Radio erreichen.
 2. Drücken Sie die Taste  und wählen Sie Fullscan.
- Zum Speichern eines Senders:
 1. Drücken Sie die Taste , bis Sie Radio erreichen.
 2. Wählen Sie eine Frequenz mit Hilfe des Modus 'Fullscan aus.
 3. Drücken Sie die Taste  und wählen Sie die Option Hinzufügen von Vorauswahlen.
> Sie können diesen Sender dann wiederfinden, indem Sie den Modus Vorauswahlen auswählen.

Verwendung des Parrot ASTEROID Classic mit einem iPod

Schließen Sie Ihren iPod über das iPod-Kabel an und drücken Sie dann die Taste „SOURCE“, bis Sie iPod erreichen.

Verwendung des ASTEROID Classic mit einem USB-Stick

1. Schließen Sie Ihr USB-Peripheriegerät über das USB-Kabel auf der Rückseite des Autoradios an.
2. Drücken Sie die Taste , bis Sie USB erreichen.

Verwendung des Parrot ASTEROID Classic mit einer SD-Karte

1. Entfernen Sie die Frontblende des Parrot ASTEROID Classic.
2. Stecken Sie die SD-Karte in den dafür vorgesehenen Steckplatz und halten Sie dabei die Kontaktfläche nach unten.
3. Bringen Sie die Frontblende wieder an.
4. Drücken Sie die Taste , bis Sie SD erreichen.

Verwenden des Leitungseingangs

Der Parrot ASTEROID Classic erlaubt es Ihnen, Dateien wiederzugeben, die von einem nicht mit Bluetooth kompatiblen Audio-Laufwerk stammen, das keinen USB-Ausgang hat (z.B. CD-Laufwerk). Vorgehensweise:

1. Schließen Sie das Audio-Laufwerk mit Hilfe des Jack-Steckers an.
2. Drücken Sie die Taste , bis Sie Line-in erreichen.
3. Starten Sie dann die Wiedergabe auf Ihrem Audio-Laufwerk.

Verwendung mit Audio-Laufwerk Bluetooth

Sie können den Parrot ASTEROID zum Wiedergeben von Musikdateien verwenden, die auf einem Bluetooth-Audio-Laufwerk gespeichert sind, wenn dieses das Profil A2DP (Advanced Audio Distribution Profile) unterstützt.

- Vor der ersten Verwendung des Audio-Quelle müssen Sie dieses zunächst mit dem Parrot ASTEROID Classic verkoppeln.
- Wenn das Audio-Laufwerk bereits mit dem Parrot ASTEROID Classic verkoppelt ist:
 1. Drücken Sie die Taste „SOURCE“, bis Sie Bluetooth Audio erreichen.
 2. Starten Sie die Wiedergabe eines Titels auf Ihrem Audio-Laufwerk.

Internet

Verbindung mit einem 3G/4G-Stick

Hinweis: Auf unserer Website, unter Kompatibilität des Parrot ASTEROID Classic, können Sie die Liste mit den 3G/4G-Sticks einsehen, die mit dem Parrot ASTEROID Classic kompatibel sind.

Hinweis: Um eine optimale Empfangsqualität zu gewährleisten, schließen Sie Ihr 3G/4G-Modem nicht direkt an den Parrot ASTEROID Classic an: Verwenden Sie ein USB-Kabel zur Installation am Armaturenbrett (oder an einer anderen übersichtlichen Stelle).

1. Schließen Sie über das USB-Kabel ein 3G-Modem an den Parrot ASTEROID Classic an.
> Es erscheint ein Popup.
2. Wählen Sie OK zur Aktivierung der 3G-Verbindung.
3. Geben Sie mithilfe der virtuellen Tastatur Ihren PIN-Code ein und wählen Sie anschließend OK.
4. Gegebenenfalls wählen Sie Ihren APN (Access Point Name). Diese Information ist in den mit Ihrem 3G-Modem mitgelieferten Unterlagen verfügbar.

Hinweis: Wenn Ihr APN nicht in der vorgeschlagenen Liste erscheint, können Sie ihn hinzufügen, indem Sie folgendermaßen vorgehen: *Einstellungen > Netzwerk > 3G-Modem > Konfiguration > Benutzerspezifischer Zugangspunkt > Neuer Zugangspunkt.*

5. Warten Sie, bis die Verbindung hergestellt ist.

Anschluss über Bluetooth

Wenn Sie ein Telefon besitzen, welches das Profil Bluetooth DUN (Dial-Up Networking) oder PAN (Personal Area Network) unterstützt, haben Sie anhand der Verbindung über *Bluetooth* Ihres Telefons mit dem Parrot ASTEROID Classic die Möglichkeit, die 3G-Verbindung des Telefons mit einem anderen Teilnehmer gemeinsam zu nutzen.

Hinweis: Überprüfen Sie auf unserer Website, unter Kompatibilität, ob Ihr Telefon für die gemeinsame Nutzung von 3G-Verbindungen über Bluetooth geeignet ist und beachten Sie die entsprechende Vorgehensweise: www.parrot.com/de/compatibility.

1. Überprüfen Sie, dass die gemeinsame *Bluetooth-Nutzung* auf dem Parrot ASTEROID Classic aktiviert ist. Wählen Sie dafür *Einstellungen > Netzwerk > Gemeinsame Bluetooth-Nutzung > Aktivieren.*

2. Stellen Sie sicher, dass die gemeinsame Nutzung der Verbindung auf Ihrem Telefon genehmigt ist. Dieser Vorgang ist je nach dem Modell Ihres Telefons unterschiedlich.

3. Verbinden Sie Ihr Telefon mit dem Parrot ASTEROID Classic über *Bluetooth*.

4. Gegebenenfalls wählen Sie Ihren APN (Access Point Name) in der angezeigten Liste aus.

Hinweis: Wenn Ihr APN nicht in der vorgeschlagenen Liste erscheint, können Sie ihn hinzufügen, indem Sie folgendermaßen vorgehen: *Einstellungen > Netzwerk > gemeinsame Bluetooth-Nutzung > Konfiguration > Benutzerspezifischer Zugangspunkt > Neuer Zugangspunkt.*

5. Warten Sie, bis die Verbindung hergestellt ist.

Anschluss über USB

Hinweis: Überprüfen Sie auf unserer Webseite unter Kompatibilität, ob Ihr Telefon für die gemeinsame Nutzung von 3G-Verbindungen über USB geeignet ist und beachten Sie die entsprechende Vorgehensweise: www.parrot.com/fr/compatibility.

1. Überprüfen Sie, dass die gemeinsame Nutzung der USB-Verbindung auf dem Parrot ASTEROID Classic aktiviert ist. Wählen Sie dafür *Einstellungen > Netzwerk > Gemeinsame USB-Nutzung > Aktivieren*.
2. Stellen Sie sicher, dass die gemeinsame Nutzung der Verbindung auf Ihrem Telefon genehmigt ist. Dieser Vorgang ist je nach dem Modell Ihres Telefons unterschiedlich.
3. Überprüfen Sie, dass die Tastatur Ihres Telefons entsperrt ist und schließen Sie es mit dem USB-Kabel/USB-Mikrokabel (mit dem Telefon mitgeliefert) an den Parrot ASTEROID Classic an. Sie können es auch mithilfe des USB-Verlängerungskabels (mit dem Parrot ASTEROID Classic mitgeliefert) anschließen.

Hinweis: Die USB/Mikro-USB-Verbindung ermöglicht auch das Aufladen der Batterie.

4. Gegebenenfalls wählen Sie Ihren APN (Access Point Name).

Hinweis: Wenn Ihr APN nicht in der vorgeschlagenen Liste erscheint, können Sie ihn hinzufügen, indem Sie folgendermaßen vorgehen: *Einstellungen > Netzwerk > Gemeinsame USB-Nutzung > Konfiguration > Benutzerspezifischer Zugangspunkt > Neuer Zugangspunkt*.

5. Warten Sie, bis die Verbindung hergestellt ist.

ASTEROID Market

Sie können mit dem ASTEROID Market mehrere Anwendungstypen nutzen: Musik, Geolokalisierung, Fahrhilfe. Die verfügbaren Anwendungen hängen vom Land ab, in dem sie genutzt werden.

Für bestimmte Anwendungen ist ein Abonnement erforderlich.

Der Parrot ASTEROID Classic kann für mehrere Anwendungen gleichzeitig genutzt werden. Sie können z. B. ein Webradio hören und gleichzeitig eine Anwendung zur Fahrhilfe nutzen.

Weitere Informationen über die Nutzung der verfügbaren Anwendungen sind der Website von ASTEROID Market zu entnehmen: www.parrotasteroid.com.

Bei Problemen

Bevor Sie beginnen

- Vergewissern Sie sich, dass auf dem Display des Parrot ASTEROID Classic die logo Alfa Romeo erscheint, wenn Sie die Zündung des Fahrzeugs ausschalten. Weitere Angaben enthält der Abschnitt „Prüfung der Installation“.
- Reinitialisieren Sie das Gerät. Entfernen Sie dafür das Gehäuse und drücken Sie mit einem Kugelschreiber oder einem anderen spitzen Gegenstand die „Reset“-Taste.

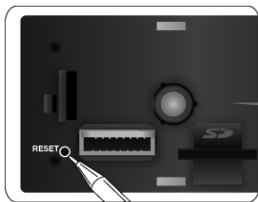

- Stellen Sie sicher, dass Sie über die neueste Aktualisierung des Parrot ASTEROID Classic verfügen. Wählen Sie dafür **Einstellungen > Allgemeines > Version**. Vergleichen Sie diese Versionsnummer mit der Nummer auf unserer Website www.parrot.com/asteroid-alfa-romeo.

Probleme in Verbindung mit der Telefonfunktion

- Prüfen Sie, ob Ihr Telefon mit dem Parrot ASTEROID Classic kompatibel ist. Sie finden die Kompatibilitätsliste des Parrot ASTEROID Classic auf unserer Website www.parrot.com, Abschnitt „Support und Downloads“.
- Wenn Ihr Telefon in der Liste kompatibler Geräte aufgeführt ist, müssen Sie Ihren Parrot ASTEROID Classic aktualisieren. Sie finden das Aktualisierungsverfahren zum Parrot ASTEROID auf unserer Website www.parrot.com, Abschnitt „Support und Downloads“.
- Wenn Ihr Telefon in der Liste kompatibler Geräte aufgeführt ist und wenn Ihr Parrot ASTEROID Classic bereits über die neueste Aktualisierung verfügt, lösen Sie die Verkoppelung zwischen den beiden Geräten auf dem Parrot ASTEROID Classic und auf Ihrem Telefon und stellen Sie dann die Verbindung zwischen den beiden Geräten wieder her.

Probleme in Verbindung mit der Musikfunktion

- Die erste Verbindung Ihres Audio-Geräts (USB / SD / iPod) mit dem Parrot ASTEROID Classic kann mehrere Lademinuten in Anspruch nehmen, besonders bei der Verwendung von Geräten mit großer Kapazität und einer beträchtlichen Anzahl an enthaltenen Musikdateien. Diese Ladezeit ermöglicht dann den Zugriff auf diese Titel mithilfe der Spracherkennung.
- Reinitialisieren Sie Ihren iPod / Ihr iPhone®, bevor Sie das Gerät wieder mit dem Parrot ASTEROID Classic verbinden. Zur Reinitialisierung des iPod / iPhone (durch dieses Verfahren werden keine Daten gelöscht):
 - iPod: Drücken Sie gleichzeitig „Menü“ und die mittlere Taste, bis der iPod sich wieder einschaltet.
 - iPhone: Drücken Sie gleichzeitig die Taste „On/Off“ und die Taste „Home“, bis das iPhone sich wieder einschaltet. Berühren Sie das Display nicht, wenn die Meldung „Slide to shutdown“ erscheint.
- Es können bestimmte Probleme auftreten, wenn das Audio-Gerät bei Einschalten der Zündung bereits mit dem Parrot ASTEROID Classic verbunden ist. Wiederholen Sie den Vorgang und verbinden Sie dabei das Gerät erst nach dem Einschalten der Zündung.

Allgemeine Hinweise

Änderungen

Die in dieser Anleitung enthaltenen Beschreibungen und technischen Kenndaten dienen ausschließlich der Information und können Änderungen ohne vorhergehende Ankündigung unterliegen. Zum Zeitpunkt des Drucks galten die enthaltenen Angaben als zutreffend. Bei der Verfassung dieser Anleitung wurde größte Sorgfalt auf deren Inhalt angewendet, damit Ihnen möglichst präzise Informationen bereitgestellt werden können. Parrot haftet jedoch weder für Folgen, die sich aus ggf. in dieser Anleitung enthaltenen Fehlern oder Unterlassungen ergeben, noch für Schäden oder den versehentlichen Verlust von Daten als direkte oder indirekte Folge der Verwendung der enthaltenen Informationen. Parrot behält sich das Recht vor, das Produktdesign oder die Bedienungsanleitung zu ändern bzw. zu verbessern, ohne dass diesbezüglich Beschränkungen vorliegen und ohne jede Verpflichtung, die Benutzer hiervon in Kenntnis zu setzen.

Korrekte Entsorgung dieses Produkts(Elektromüll)

(Anzuwenden in den Ländern der Europäischen Union und anderen europäischen Ländern mit einem separaten Sammelsystem)

Die Kennzeichnung auf dem Produkt bzw. auf der dazugehörigen Literatur gibt an, dass es nach seiner Lebensdauer nicht zusammen mit dem normalen Haushaltsmüll entsorgt werden darf. Entsorgen Sie dieses Gerät bitte getrennt von anderen Abfällen, um der Umwelt bzw. der menschlichen Gesundheit nicht durch unkontrollierte Müllbeseitigung zu schaden. Recyceln Sie das Gerät, um die nachhaltige Wiederverwertung von stofflichen Ressourcen zu fördern. Private Nutzer sollten den Händler, bei dem das Produkt gekauft wurde, oder die zuständigen Behörden kontaktieren,

um in Erfahrung zu bringen, wie sie das Gerät auf umweltfreundliche Weise recyceln können. Gewerbliche Nutzer sollten sich an Ihren Lieferanten wenden und die Bedingungen des Verkaufsvertrags konsultieren. Dieses Produkt darf nicht zusammen mit anderem Gewerbemüll entsorgt werden.

Garantie

Unbeschadet der gesetzlichen Garantie gilt für die Produkte von Parrot eine 1-jährige Garantie ab Kaufdatum für Ersatzteile und Reparaturkosten, sofern am Produkt keine Änderungen vorgenommen werden. Für die Inanspruchnahme der Garantie ist dem Fachhändler ein Kaufnachweis (Kassenzettel) vorzulegen. Die Garantie deckt weder die Aktualisierung der im Lieferumfang der Parrot-Produkte enthaltenen Softwareprogramme mit Bluetooth- Mobiltelefonen zu Kompatibilitätszwecken noch die Wiederherstellung von Daten, die äußere Abnutzung aufgrund einer normalen Verschleiß der Produkt, die auf einen Unfall oder eine unsachgemäße bzw. nicht autorisierte Verwendung der Produkte zurückzuführenden Schäden oder Produkte anderer Hersteller. Parrot haftet keinesfalls für die Speicherung, den Verlust oder die Beschädigung von Daten während des Transports oder im Rahmen von Reparaturarbeiten. Jedes Produkt, an dem keine Mängel festzustellen sind, wird an den Absender zurückgeschickt, wobei die Kosten für Bearbeitung, Prüfung und Transport dem Absender in Rechnung gestellt werden.

Copyright

Copyright © 2011 Parrot. Alle Rechte vorbehalten.

Guida all'uso

Prima di iniziare

A proposito di questa guida

Per limitare il nostro consumo di carta e nell'ambito della nostra azione responsabile volta alla tutela dell'ambiente, abbiamo scelto l'immissione on line dei documenti destinati agli utenti, che quindi non saranno più stampati.

La presente guida semplificata del Parrot ASTEROID Classic si limita quindi a dare le principali istruzioni che vi consentiranno di utilizzare facilmente questo apparecchio. Troverete maggiori informazioni nella sezione Assistenza / Scaricare del nostro sito web www.parrot.com: manuale completo, FAQ, documenti didattici, ecc.

Nota: In questo manuale, il termine "iPod" verrà utilizzato per indicare iPod e iPhone.

Aggiornamento del software

Scaricate gratuitamente l'ultimo aggiornamento del Parrot ASTEROID Classic (e consultate la procedura di aggiornamento) nel nostro sito web www.parrot.com, alla sezione Assistenza / Scaricare. Questi aggiornamenti vi permetteranno di utilizzare le nuove funzionalità e di migliorare la compatibilità del Parrot ASTEROID Classic.



Indice

Prima di iniziare	p.42
Primo utilizzo	p.43
Telefono	p.44
Musica	p.45
Internet	p.47
ASTEROID Market	p.48
Problemi frequenti	p.48
Informazioni generali	p.49

Avvertenza

- Le funzioni che richiedono un'attenzione prolungata devono essere utilizzate soltanto a veicolo fermo. La vostra sicurezza e quella degli altri utenti della strada sono più importanti delle telefonate. Siate responsabili: guidate con prudenza e prestate attenzione all'ambiente circostante. Parrot declina ogni responsabilità se l'utente sceglie d'ignorare questa avvertenza.
- Utilizzare il Parrot ASTEROID Classic con un livello di volume ragionevole, in maniera da poter sentire in qualsiasi momento i rumori esterni durante la guida.
- Il Parrot ASTEROID Classic contiene magneti di tipo NdFeB che possono danneggiare gli oggetti sensibili ai campi magnetici (pacemaker, carte di credito, orologi meccanici...).

Primo utilizzo

Operazioni di base

- Per rimuovere la facciata, premere il pulsante di espulsione. Utilizzare la copertina fornita per proteggere la facciata.

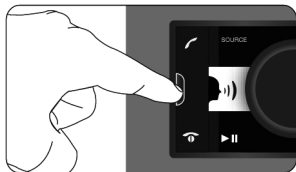

- Per reinstallare la facciata, posizionare il lato destro di quest'ultima sull'autoradio. Quando i magneti della facciata e dell'autoradio si toccano, premere il lato sinistro.
- Per estrarre l'autoradio dall'abitacolo, rimuovere la facciata quindi utilizzare la chiave di estrazione in dotazione.

Navigazione nei menu

- Premere il tasto per accedere al menu principale.
- Navigare nei menu girando la rotella e confermare premendo il tasto centrale Parrot.
- Per ritornare al menu precedente, premere il tasto .
- Premere il tasto per accedere al menu contestuale, corrispondente all'applicazione in corso d'uso.
- Durante la lettura di un file musicale, premere il tasto per ritornare al menu. Inversamente, per tornare al lettore quando si naviga tra i menu, premere il tasto SOURCE.

Accoppiare un telefono cellulare al Parrot ASTEROID Classic

- Prima di abbinare il telefono a Parrot ASTEROID Classic, assicuratevi che l'apparecchio Parrot ASTEROID Classic sia impostato per essere visibile a tutti gli apparecchi *Bluetooth*. A tale scopo, selezionate *Preferenze > Telefonia > Visibilità* e quindi accertatevi che l'opzione sia spuntata. In caso contrario, spuntatela premendo la manopola.

- Se un telefono viene utilizzato con Parrot ASTEROID Classic per la prima volta, è innanzitutto necessario effettuare un abbinamento dei due apparecchi. Quando i due apparecchi si saranno rilevati a vicenda, non sarà più necessario eseguire questa operazione. A tale scopo:
 1. Dal telefono lanciate una ricerca di periferiche *Bluetooth*® e quindi selezionate "Parrot ASTEROID Classic".
 2. La procedura di abbinamento dipende quindi dal modello del telefono:
 - Se il telefono chiede di inserire il codice PIN Bluetooth, digitare "0000".
 - Se Parrot ASTEROID Classic e il telefono visualizzano due codici, assicurarsi che siano identici e quindi confermare o annullare.
 - > Sul display di Parrot ASTEROID Classic apparirà il messaggio "Abbinamento riuscito".
 - > Dopo avere abbinato il telefono a Parrot ASTEROID Classic, la connessione tra i due apparecchi avverrà automaticamente ogni volta che si entrerà nel veicolo.

- Dopo avere abbinato il telefono a Parrot ASTEROID Classic, la connessione tra i due apparecchi avverrà automaticamente ogni volta che i due apparecchi saranno accesi e nelle vicinanze.

Nota: Su alcuni telefoni, per consentire la connessione automatica, occorre autorizzare la connessione a Parrot ASTEROID Classic.

- A Parrot ASTEROID Classic è possibile abbinare fino a 10 apparecchi. Se si tenta di abbinare un undicesimo telefono, appare il messaggio "memoria piena": occorre allora eliminare un telefono abbinato. A tale scopo:

1. **Selezionate** Preferenze > Telefonia > Apparecchi abbinati.
2. **Scegliete il telefono e quindi selezionate** Elimina.

Nota: Il problema della memoria piena può anche essere legato ad un problema di installazione: inversione del 12V post-contatto e 12V permanente o assenza del 12V post-contatto.



Sincronizzazione della rubrica telefonica

Con la maggior parte dei telefoni Bluetooth la rubrica viene sincronizzata automaticamente nella memoria del sistema.

Avvertenza: Solo i contatti salvati nella memoria del telefono si sincronizzano. Se i contatti vengono salvati nella memoria della scheda SIM, è necessario trasferirli nella memoria del telefono. Per maggiori informazioni consultate la documentazione del telefono.

Telefono

Per ricevere una chiamata

- Le chiamate in entrata sono segnalate da una suoneria. Il nome del contatto è annunciato se il numero di tale contatto è registrato nella rubrica del telefono collegato al Parrot ASTEROID Classic.
 - Se si intende accettare una chiamata in entrata, premere il tasto . Per terminare la chiamata, premere il tasto .
 - Se si intende rifiutare una chiamata in entrata, premere il tasto .
- Se sono state attivate le parole chiave è possibile usare i comandi vocali per rispondere o rifiutare una chiamata in arrivo.
 - La parola chiave « **Accettare** » permette di accettare una chiamata in arrivo.
 - La parola chiave « **Rifiutare** » permette di rifiutare una chiamata in arrivo.
- Per utilizzare le parole chiave, occorre prima attivarle. A questo scopo:
 1. **Premere la rotella e selezionare** Telefono > comandi vocali > Parole chiave.
 2. **Premere la rotella per attivare/disattivare le parole chiave.**

Per effettuare una chiamata

- Per effettuare una chiamata mediante riconoscimento vocale:
 1. Premete il tasto  per dare inizio al processo di riconoscimento vocale.
 - > Parrot ASTEROID Classic chiederà il nome del contatto che si intende chiamare.
 2. Pronunciate il nome del contatto seguito dal tipo di numero ("**Lavoro**", "**Cellulare**", ...) se per il contatto sono disponibili diversi numeri.
 - > La chiamata di questo contatto inizia automaticamente se il comando vocale è stato capito correttamente.
 - > In caso contrario, il kit viva voce emette un messaggio di richiesta di conferma. Confermate pronunciando "**Sì**", "**Chiama**" o "**Chiamare**".

Nota: In qualunque momento è possibile premere il tasto  per uscire dalla modalità di riconoscimento vocale.

- Se desiderate richiamare l'ultimo numero composto, tenete premuto per 2 secondi il tasto .

Utilizzo durante una chiamata

- Per regolare il volume sonoro durante una conversazione, è sufficiente servirsi della manopola. Il volume viene salvato per le conversazioni successive.
- Se desiderate trasferire una conversazione in corso sul telefono, premete il tasto .
- Parrot ASTEROID Classic consente di inviare toni DTMF in fase di conversazione. A tale scopo, premete la manopola durante la conversazione.

Musica







Utilizzare la funzione riconoscimento vocale

- La ricerca musicale ad attivazione vocale vi consente di selezionare, mediante riconoscimento vocale, gli artisti o gli album che desiderate ascoltare. Questa funzione è disponibile se si utilizza Parrot ASTEROID Classic con una periferica tipo iPod/USB/SD.

Nota: Il caricamento può richiedere diversi minuti durante la prima connessione della periferica audio (iPod/ USB/SD) a Parrot ASTEROID Classic, in particolare modo in caso di periferiche ad elevata capacità e contenenti una notevole quantità di file musicali. Questo tempo di caricamento consente di rendere i brani accessibili tramite riconoscimento vocale.

- Premete il tasto  e quindi pronunciate il nome dell'artista o dell'album che desiderate ascoltare.
- Verificate i nomi degli artisti e degli album nei tag (metadati) dei file musicali. Possono infatti esservi differenze rispetto a quanto visualizzato nel titolo del brano.
- Appare l'elenco delle sorgenti audio collegate a Parrot ASTEROID Classic e contenenti l'artista/album prescelto.

Utilizzare la funzione radio

- Per selezionare una frequenza:
 1. Premete il tasto SOURCE fino a selezionare Radio.
 2. Utilizzate i tasti  per selezionare manualmente una frequenza. È anche possibile tenere premuti per 2 secondi i tasti  per lanciare una ricerca automatica della stazione precedente/successiva.
- Per ottenere l'elenco di tutte le stazioni disponibili:
 1. Premete il tasto  fino a selezionare Radio.
 2. Premete il tasto  e selezionate Ricerca completa.
- Per memorizzare una stazione:
 1. Premete il tasto  fino a selezionare Radio.
 2. Selezionate la frequenza manualmente o utilizzando la modalità Ricerca completa.
 3. Premete il tasto  e quindi selezionate l'opzione Aggiungi alle stazioni preselezionate.
> Dopodiché, per accedere nuovamente a questa stazione, sarà sufficiente selezionare la modalità Stazioni preselezionate.

Utilizzo con un iPod

Collegate l'iPod al cavo iPod e quindi premete il tasto SOURCE fino a selezionare iPod.

Utilizzarlo con una chiave USB

1. Collegate la periferica USB al cavo USB o al retro dell'autoradio.
2. Premete il tasto  fino a selezionare USB.

Utilizzo con una scheda SD

1. Rimuovete il frontalino di Parrot ASTERIOD Classic.
2. Inserite la scheda SD nell'apposito slot, rivolgendo la superficie di contatto verso il basso.
3. Riposizionate il frontalino.
4. Premete il tasto  fino a selezionare SD.

Utilizzo con un lettore audio analogico

Parrot ASTERIOD Classic vi consente di ascoltare i file provenienti da un lettore audio non compatibile Bluetooth e non provvisto di uscita USB (ad es. lettore CD). A tale scopo:

1. Collegate il lettore audio utilizzando il connettore Jack.
2. Premete il tasto  fino a selezionare Ingresso linea.
3. Lanciate la riproduzione dal lettore audio.

Uso della funzione Streaming Audio

- È possibile utilizzare Parrot ASTERIOD Classic per ascoltare file musicali archiviati su un lettore audio Bluetooth se quest'ultimo supporta il profilo A2DP (Advanced Audio Distribution Profile).
- Se il lettore audio viene utilizzato per la prima volta, è innanzitutto necessario abbinarlo a Parrot ASTERIOD Classic.
- Se il lettore audio è già abbinato a Parrot ASTERIOD Classic:
 1. Premete il tasto  fino a selezionare Audio Bluetooth.
 2. Lanciate la riproduzione di un brano sul lettore audio.

Internet

Connessione con chiavetta 3G/4G

Nota: Consultare la sezione *Compatibilità del Parrot ASTEROID Classic* sul nostro sito web per visualizzare l'elenco delle chiavette 3G/4G compatibili con il Parrot ASTEROID Classic.

Nota: Per garantire una qualità di ricezione ottimale, non collegare la chiavetta 3G/4G direttamente al Parrot ASTEROID Classic : servirsi di un cavo USB per installarla sul quadro comandi (o altra zona libera).

1. Collegare una chiavetta 3G al Parrot ASTEROID Classic tramite un cavo USB.
> Apparirà un pop-up.
2. Selezionare OK per attivare la connessione 3G.
3. Inserite il codice PIN utilizzando la manopola e quindi selezionare OK.
4. Se necessario, selezionare il proprio APN (Access Point Name). Questa informazione è disponibile nella documentazione fornita con la chiavetta 3G.

Nota: Se l'APN non compare nell'elenco, è possibile aggiungerlo selezionando *Impostazioni > Rete > Chiavetta 3G > Configurazione > Access point personalizzato > Nuovo access point*.

5. È necessario attendere affinché si stabilisca la connessione.

Connessione tramite Bluetooth

Se possedete un telefono che supporta il profilo Bluetooth DUN (Dial-Up Networking) o PAN (Personal Area Network), la connessione Bluetooth tra il telefono e Parrot ASTEROID Classic vi consentirà di condividere la connessione 3G del telefono.

1. Assicurarsi che la condivisione della connessione *Bluetooth* sul Parrot ASTEROID Classic sia attivata. A tale scopo, selezionare *Impostazioni > Rete > Condivisione Bluetooth > Attiva*.
2. Accertarsi che la condivisione della connessione sul telefono sia autorizzata. Questa procedura può essere diversa a seconda del modello di telefono.
3. Connettere il telefono al Parrot ASTEROID Classic tramite *Bluetooth*.
4. Se necessario, selezionare il proprio APN (Access Point Name) dall'elenco proposto.

Nota: Se l'APN non compare nell'elenco, è possibile aggiungerlo selezionando *Impostazioni > Rete > Condivisione Bluetooth > Configurazione > Access point personalizzato > Nuovo access point*.

5. È necessario attendere affinché si stabilisca la connessione.

Connessione tramite USB

Nota: Consultare la pagina *Compatibilità* sul nostro sito web per verificare se il telefono consente di condividere la connessione 3G tramite USB e consultare la relativa procedura: www.parrot.com/fr/compatibility.

1. Assicurarsi che la condivisione della connessione USB sul Parrot ASTEROID Classic sia attivata. A tale scopo, selezionare *Impostazioni > Rete > Condivisione USB > Attiva*.
2. Accertarsi che la condivisione della connessione sul telefono sia autorizzata. Questa procedura può essere diversa a seconda del modello di telefono.
3. Accertarsi che la tastiera del telefono sia sbloccata, quindi collegarlo al Parrot ASTEROID Classic utilizzando il cavo USB/micro-USB fornito in dotazione con il telefono. È anche possibile collegarlo utilizzando la prolunga USB fornita con il Parrot ASTEROID Classic.

Nota: La connessione USB/micro-USB consente anche di ricaricare la batteria del telefono.

4. Se necessario, selezionare il proprio APN (Access Point Name).

Nota: Se l'APN non compare nell'elenco, è possibile aggiungerlo selezionando *Impostazioni > Rete > Condivisione USB > Configurazione > Access point personalizzato > Nuovo access point*.

5. È necessario attendere affinché si stabilisca la connessione.

ASTEROID Market

È possibile utilizzare diversi tipi di applicazioni con l'ASTEROID Market : musica, geolocalizzazione, assistenza alla guida. Le applicazioni disponibili sono diverse a seconda del paese di utilizzo.

Alcune applicazioni possono richiedere un abbonamento.

Il Parrot ASTEROID Classic è un sistema multitasking: possono infatti essere utilizzate più applicazioni in contemporanea. Ad esempio, è possibile ascoltare una Webradio e utilizzare al tempo stesso un'applicazione di assistenza alla guida.

Per ulteriori informazioni sull'utilizzo delle applicazioni disponibili è possibile consultare la pagina web dell'ASTEROID Market: www.parrotasteroid.com.

Problemi frequenti

Prima di iniziare

- Assicurarsi che sullo schermo del Parrot ASTEROID Classic venga visualizzato il logo di Alfa Romeo al momento dello spegnimento del motore del veicolo. Per maggiori informazioni, consultare la sezione Verificare l'installazione.
- Resettare l'apparecchio. A tale scopo, rimuovere la facciata quindi utilizzare una penna o altro oggetto appuntito per premere il tasto Reset.



- Verificare che sul Parrot ASTEROID Classic sia installato l'ultimo aggiornamento. A tale scopo, selezionare *Preferenze > Informazioni su > Versione*. Confrontare questo numero di versione con quello indicato sul nostro sito web www.parrot.com/asteroid-alfa-romeo.

Problemi relativi alla funzione telefonia

- Verificare la compatibilità del telefono in uso con il Parrot ASTEROID Classic. La lista di compatibilità del Parrot ASTEROID Classic è disponibile sul nostro sito web www.parrot.com, sezione Supporto e Come scaricare.
- Se il telefono è compatibile, sarà probabilmente necessario aggiornare il Parrot ASTEROID. La procedura di aggiornamento del Parrot ASTEROID è disponibile sul nostro sito web www.parrot.com, sezione Supporto e Come scaricare.
- Se dalla lista risulta che il telefono è compatibile, e se il Parrot ASTEROID Classic dispone già dell'ultimo aggiornamento, eliminare l'accoppiamento tra i 2 apparecchi sul Parrot ASTEROID Classic e sul telefono, quindi ristabilire la connessione tra i 2 apparecchi.

Problemi relativi alla funzione musica

- Durante la 1ª connessione della periferica audio (USB / SD / iPod) sul Parrot ASTEROID Classic possono essere necessari diversi minuti di caricamento, in particolare nel caso di periferiche con grande capacità e contenenti una quantità considerevole di file musicali. Questo tempo di caricamento consente successivamente di rendere i brani accessibili tramite riconoscimento vocale.

- Resettare l'iPod / iPhone® prima di ristabilire la connessione con il Parrot ASTEROID Classic. Per resettare un iPod / iPhone (tale procedura non cancellerà alcun dato):
 - iPod: premere contemporaneamente Menu e il tasto centrale fino al riavvio dell'iPod.
 - iPhone: premere contemporaneamente il tasto On/Off e Home fino al riavvio dell'iPhone. Non toccare lo schermo quando appare il messaggio "Scorrere per spegnere".
- Se la periferica audio è già connessa al Parrot ASTEROID Classic al momento dell'accensione del motore, è possibile che si verifichino alcuni problemi. Ripetere la procedura connettendo la periferica dopo aver acceso il motore.

Informazioni generali

Garanzia

Senza pregiudizio della garanzia legale, i prodotti Parrot sono garantiti, per sostituzione pezzi e mano d'opera, per 1 anno a partire dalla data di acquisto, salvo alterazioni del prodotto, e su presentazione di una prova di acquisto (scontrino) al rivenditore. La garanzia non copre gli aggiornamenti dei software inclusi nei prodotti Parrot con i telefoni cellulari Bluetooth * ai fini di compatibilità, il recupero di dati, il deterioramento esterno dovuto al normale usura del prodotto stesso, i danni causati accidentalmente, da un uso anomalo o non autorizzato del prodotto, un prodotto non Parrot. Parrot non è responsabile della memoria, della perdita o del danneggiamento dei dati durante il trasporto o la riparazione. Date le caratteristiche tecniche del presente prodotto, l'installazione deve essere effettuata da un tecnico. Parrot non potrà in alcun caso essere ritenuta responsabile per eventuali problemi di funzionamento dovuti ad un'installazione non conforme a quanto indicato nelle istruzioni e/o ad un'installazione non conforme effettuata dall'utente stesso.

Corretto smaltimento del prodotto (rifiuti elettrici ed elettronici)

(Applicabile nei Paesi dell'Unione Europea e in quelli con sistema di raccolta differenziata)

Il marchio riportato sul prodotto o sulla sua documentazione indica che il prodotto non deve essere smaltito con altri rifiuti domestici al termine del ciclo di vita. Per evitare eventuali danni all'ambiente o alla salute causati dall'inopportuno smaltimento dei rifiuti, si invita l'utente a separare questo prodotto da altri tipi di rifiuti e di riciclarlo in maniera responsabile per favorire il riutilizzo sostenibile delle risorse materiali. Gli utenti domestici sono invitati a contattare il rivenditore presso il quale è stato acquistato il prodotto o l'ufficio locale preposto per tutte le informazioni relative alla raccolta differenziata e al riciclaggio per questo tipo di prodotto. Gli utenti aziendali sono invitati a contattare il proprio fornitore e verificare i termini e le condizioni del contratto di acquisto. Questo prodotto non deve essere smaltito unitamente ad altri rifiuti commerciali.

Modifiche

Le spiegazioni e le specifiche riportate nella presente guida sono solo a scopo informativo e possono subire modifiche senza preavviso. Tali informazioni sono da considerarsi corrette al momento della pubblicazione. La presente guida è stata redatta prestando grande attenzione, al fine di fornire ai clienti informazioni precise e attendibili. Tuttavia, Parrot non

può essere ritenuta responsabile per eventuali conseguenze derivanti da omissioni o errori nella presente guida, né per eventuali danni o perdite accidentali di dati causati direttamente o indirettamente dall'uso delle informazioni ivi contenute. Parrot si riserva il diritto di modificare/migliorare il prodotto o la guida per l'utente senza limitazione alcuna e senza l'obbligo di notifica agli utenti. Poiché il costante impegno dell'azienda è volto a garantire continui aggiornamenti e miglioramenti, il prodotto acquistato dall'utente potrebbe risultare leggermente diverso dal modello descritto nella presente guida. In tal caso, verificare la disponibilità di una versione aggiornata della guida in formato elettronico nel sito Web di Parrot all'indirizzo www.parrot.com.

Copyright

Copyright © Parrot 2011. Tutti i diritti sono riservati.



Over deze gids

Om ons papierverbruik te beperken en in het kader van onze zo verantwoordelijk mogelijke aanpak op het gebied van milieubehoud, geeft Parrot er de voorkeur aan om documentatie online beschikbaar te stellen in plaats van deze af te drukken. Deze vereenvoudigde gids voor de Parrot ASTEROID Classic geeft u dus slechts de belangrijkste instructies die u nodig heeft om dit apparaat makkelijk te gebruiken. U vindt meer informatie in het onderdeel Support & Downloads van onze website www.parrot.com: complete documentatie, FAQ...

Let op : In deze handleiding verwijst "iPod" naar iPod en iPhone.

Updates

Download gratis de laatste update van uw product (en raadpleeg de updateprocedure) op onze website www.parrot.com, onderdeel "Assistentie en downloads".. Via deze updates profiteert u van nieuwe toepassingen en een verbeterde compatibiliteit van uw product.

Waarschuwingen

- De functies die langere tijd de aandacht opeisen, mogen alleen gebruikt worden wanneer de auto stilstaat. Uw veiligheid en die van de andere weggebruikers is belangrijker dan telefoongesprekken, muziek of navigatietoepassingen. Wees verstandig: rijd voorzichtig en heb oog voor uw omgeving. Parrot wijst elke verantwoordelijkheid af, als u ervoor kiest om deze waarschuwing in de wind te slaan.
- Zet de Parrot ASTEROID niet te luid. Zo kunt tijdens het rijden altijd horen wat er zich buiten afspeelt.
- De Parrot ASTEROID bevat magneten van het type NdFeB, die schade kunnen toebrengen aan voorwerpen die gevoelig zijn voor magnetische velden (pacemaker, kredietkaarten, mechanische horloges, ...).

Inhoudsopgave

Voordat u begint	p.52
Het eerste gebruik	p.53
Telefoon	p.54
Muziek	p.55
Internet	p.57
ASTEROID Market	p.58
Problemen verhelpen	p.58
Algemene informatie	p.59

Het eerste gebruik

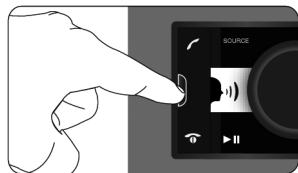

Basisbewerkingen

- Om de voorkant te verwijderen, drukt u op de uitwerpknop. Gebruik de meegeleverde hoes om uw voorkant te beschermen.



- Om de voorkant terug te plaatsen, moet u de rechterkant op de autoradio plaatsen. Zodra de magneten van de voorkant en de autoradio contact maken, drukt u op de linkerkant.
- Om de autoradio uit het dashboard te verwijderen, verwijdert u de voorkant en gebruikt u vervolgens de meegeleverde, speciale sleutel.

Door de menu's bladeren

- Druk op de toets  om het hoofdmenu te openen.
- Blader door de menu's door aan de scrollknop te draaien, en bevestig door op de middelste Parrot-knop te drukken.
- Druk op de toets  om terug te keren naar het vorige menu.
- Druk op de toets  om het contextmenu te openen, overeenkomstig de toepassing die op dat ogenblik gebruikt wordt. Aan de hand van het contextmenu kunt u met name bepaalde instellingen wijzigen of sneller door de inhoud van uw telefoonboek of uw audiobron bladeren.
- Druk tijdens het lezen van een muziekbestand op de toets , om terug te keren naar het menu. Als u daarentegen door de menu's bladert, drukt u op de knop SOURCE om terug te keren naar de lezer.

Een telefoon aansluiten op de Parrot ASTEROID

- Voordat u uw telefoon aan de Parrot ASTEROID koppelt, moet u ervoor zorgen dat uw Parrot ASTEROID ingesteld is om zichtbaar te zijn voor alle *Bluetooth*-apparaten. Selecteer daarvoor *Voorkeuren > Telefonie > Zichtbaarheid* en vergewis u er vervolgens van dat de optie aangevinkt is. Is dat niet het geval, vink de optie dan aan door op de scrollknop te drukken.
- Als u voor het eerst een telefoon met de Parrot ASTEROID gebruikt, moet u allereerst beide apparaten aan elkaar koppelen. Zodra ze elkaar gedetecteerd hebben, hoeft u die bewerking niet meer uit te voeren. Ga als volgt te werk:
 1. Zoek via uw telefoon naar *Bluetooth*[®]-apparaten en selecteer vervolgens "Parrot ASTEROID".
 2. Voer "0 0 0 0" in als de telefoon u verzoekt om de *Bluetooth*-pincode in te voeren.
 - > Op het scherm van de Parrot ASTEROID verschijnt "Koppeling geslaagd".
 - > Zodra uw telefoon aan de de Parrot ASTEROID gekoppeld is, zal tussen beide apparaten automatisch een verbinding tot stand gebracht worden, telkens u uw voertuig betreedt.

- Zodra uw telefoon aan de Parrot ASTEROID gekoppeld is, zal tussen beide apparaten automatisch een verbinding tot stand gebracht worden, telkens u uw voertuig betreedt.

Let op: op bepaalde telefoons moet u toestemming geven voor de verbinding met de Parrot ASTEROID, om de automatische verbinding mogelijk te maken.

- U kunt maximaal 10 apparaten aan de Parrot ASTEROID koppelen. Als u een elfde telefoon probeert te koppelen, wordt het bericht "geheugen vol" weergegeven: u moet dan een gekoppelde telefoon verwijderen. Ga als volgt te werk:
 1. Selecteer Voorkeuren > Telefonie > Gekoppelde apparaten.
 2. Selecteer de telefoon en kies vervolgens "Verwijderen".



Het telefoonboek van de telefoon synchroniseren

Bij de meeste Bluetooth-telefoons wordt het telefoonboek automatisch gesynchroniseerd in het geheugen van het systeem.

Waarschuwing: alleen de contacten die in het geheugen van de telefoon staan, worden gesynchroniseerd. Als uw contacten opgeslagen zijn op de simkaart, brengt u ze over naar het geheugen van de telefoon. Raadpleeg de gebruikershandleiding van uw telefoon voor meer informatie.

Telefoon

Een gesprek aannemen

- Een inkomend gesprek wordt aangegeven door een beltoon. De naam van het contact wordt gemeld als het nummer van het contact opgeslagen is in het telefoonboek van de telefoon die op de Parrot ASTEROID aangesloten is.
 - Als u dit gesprek wilt aannemen, drukt u op de toets . Druk vervolgens op de toets  om het gesprek te beëindigen.
 - Als u dit gesprek wilt weigeren, drukt u op de toets .
- Als u de toverwoorden geactiveerd hebt, kunt u de spraakopdrachten gebruiken om een inkomend gesprek aan te nemen of te weigeren.
 - Met het toverwoord " **Aannemen** " kunt u een inkomend gesprek aannemen.
 - Met het toverwoord " **Weigeren** " kunt u een inkomend gesprek weigeren.
- De toverwoorden zijn standaard geactiveerd. Ze activeren of deactiveren doet u als volgt:
 1. Selecteer Instellingen > Telefoon > Spraakopdrachten > Toverwoorden.

2. Druk op de scrollknop om de toverwoorden te activeren/deactiveren.

Een uitgaand gesprek voeren

- Om een uitgaand gesprek te voeren met behulp van spraakherkenning:
 1. Druk op de toets  om het spraakherkenningsproces te initiëren.
> De Parrot ASTEROID vraagt u om de naam van het contact dat u wilt bellen.
 2. Spreek de naam van het contact uit, gevolgd door het soort nummer ("Kantoor", "Gsm", ...) als dat contact verschillende nummers heeft.
> Als de spraakopdracht goed begrepen is, wordt automatisch begonnen met bellen.
> Is dat niet het geval, dan wordt om bevestiging gevraagd door het handsfree systeem. Bevestig door "ja", "bel" of "bellen" te zeggen.

Let op: druk op ieder ogenblik op de toets  om de spraakherkenningsmodus te verlaten.

- Wilt u het laatst gevormde nummer terugbellen, druk dan twee seconden lang op de knop .

Gebruik tijdens een gesprek

- Om het geluidsvolume van een gesprek in te stellen, gebruikt u de scrollknop. Het volume wordt opgeslagen voor de volgende gesprekken.
- Als u een gesprek op uw telefoon wilt overzetten, drukt u op de toets .
- Met de Parrot ASTEROID kunt u DTMF's tijdens een gesprek verzenden. Hiertoe drukt u op de scrollknop tijdens het gesprek.

Muziek

De spraakherkenningsfunctie voor muziek gebruiken

- Met de spraakherkenningsfunctie voor muziek kunt u de artiesten of albums die u wilt beluisteren, via spraakherkenning selecteren. Deze functie is beschikbaar als u de Parrot ASTEROID met een apparaat van het type iPod / USB / SD gebruikt, of als u de toepassing Deezer gebruikt.

Let op: wanneer u uw audioapparaat (iPod / USB / SD) voor het eerst op de Parrot ASTEROID aansluit, kan het laden verschillende minuten duren, vooral in geval van apparaten met een grote capaciteit die een aanzienlijk aantal muziekbestanden bevatten. Dankzij die laadtijd kunnen de muzieknummers via spraakherkenning opgeroepen worden.

- Druk op de toets  en spreek vervolgens de naam uit van de artiest die of het album dat u wilt beluisteren.
- Controleer de namen van de artiesten en albums in de tags (metadata) van uw muziekbestanden. Die kunnen verschillen van de weergave in de titel van uw nummer.

De radiofunctie gebruiken

- Om een frequentie te selecteren:
 1. Druk op de toets  tot u Radio geselecteerd hebt.
 2. Gebruik de toetsen   om handmatig een frequentie te selecteren. U kunt ook gedurende 2 seconden de toetsen   indrukken, om automatisch naar de vorige/volgende zender te zoeken.
- Om de lijst van alle beschikbare zenders te verkrijgen:
 1. Druk op de toets  tot u Radio geselecteerd hebt.
 2. Druk op de toets  en selecteer "Fullscan".
- Om een zender op te slaan:
 1. Druk op de toets SOURCE tot u "Radio" geselecteerd hebt.
 2. Selecteer de frequentie handmatig of met behulp van de modus "Fullscan".
 3. Druk op de toets  en selecteer vervolgens de optie "Toevoegen aan voorkeuzezenders".
> Vervolgens zult u die zender kunnen terugvinden door de modus "Voorkeuzezenders" te selecteren.

iPod

Sluit uw iPod aan op het iPod-snoer en druk vervolgens op de toets SOURCE tot u "iPod" geselecteerd hebt.

USB-stick

1. Sluit uw USB-apparaat op het USB-snoer of op de achterzijde van de autoradio aan.
2. Druk op de toets  tot u "USB" geselecteerd hebt.

SD-kaart

1. Verwijder de voorkant van de Parrot ASTEROID.
2. Stop de SD-kaart in de daartoe voorziene plaats met het contactoppervlak naar beneden.
3. Plaats de voorkant terug.
4. Druk op de toets  tot u "SD" geselecteerd hebt.

Analoge audioluister

Met de Parrot ASTEROID kunt u bestanden beluisteren die op een niet-Bluetooth-compatibele audioluister zonder USB-uitgang (vb.: cd-speler) staan. Ga als volgt te werk:

1. Sluit de audioluister aan door middel van de jack-aansluiting.
2. Druk op de toets  tot u "Lijningang" geselecteerd hebt.
3. Start het lezen via uw audioluister.

Bluetooth-audioluister

U kunt de Parrot ASTEROID gebruiken om muziekbestanden te beluisteren die op een Bluetooth-audioluister opgeslagen zijn, als die laatste het A2DP-profiel (A2DP = Advanced Audio Distribution Profile) ondersteunt.

- Als u de audioluister voor het eerst gebruikt, moet u hem allereerst aan de Parrot ASTEROID koppelen.
- Als de audioluister al aan de Parrot ASTEROID gekoppeld is:
 1. Druk op de toets SOURCE tot u "Bluetooth Audio" geselecteerd hebt.
 2. Start het lezen van een nummer op uw audioluister.

Internet

Verbinding maken met een 3G-stick

Opmerking: Zie het compatibiliteitsgedeelte van de Parrot ASTEROID Classic op onze website voor de lijst van 3G/4G-sticks die compatibel zijn met de Parrot ASTEROID Classic.

Opmerking: Voor een optimale ontvangstkwaliteit kunt u uw 3G/4G-stick beter niet rechtstreeks aansluiten op de Parrot ASTEROID Classic : sluit de 3G/4G-stick aan via een USB-kabel en plaats hem op op het dashboard (of een andere vrije zone).

1. Sluit een 3G-stick aan op de Parrot ASTEROID Classic met behulp van een USB-kabel.
> Er verschijnt een pop-upvenster.
2. Selecteer OK om de 3G-verbinding te activeren.
3. Voer uw pincode in met behulp van de scrollknop en selecteer vervolgens OK.
4. Selecteer indien nodig uw APN (Access Point Name). Deze informatie staat in de bij uw 3G-stick geleverde documentatie.

Opmerking: Als uw APN niet in de lijst voorkomt, kunt u hem toevoegen via Instellingen > Netwerk > 3G-stick > Configuratie > Persoonlijk toegangspunt > Nieuw toegangspunt.

5. Wacht tot de verbinding tot stand gebracht is.

3G-verbinding delen via Bluetooth

Indien uw telefoon het profiel *Bluetooth DUN* (Dial-Up Networking) of *PAN* (Personal Area Network) ondersteunt, kunt u via de *Bluetooth* verbinding van uw telefoon Parrot ASTEROID Classic het 3G-netwerk van de telefoon delen.

Opmerking: Ga naar de compatibiliteitspagina op onze website om te controleren of uw telefoon deling van de 3G-verbinding via *Bluetooth* ondersteunt. Daar vindt u ook de bijbehorende procedure: www.parrot.com/nl/compatibility.

1. Controleer of het delen van de verbinding via *Bluetooth* op de Parrot ASTEROID Classic geactiveerd is. Selecteer daartoe Instellingen > Netwerk > Delen via Bluetooth > Activeren.
2. Geef op uw telefoon toestemming voor het delen van de verbinding. Deze procedure verschilt per telefoontype.
3. Verbind uw telefoon met de Parrot ASTEROID Classic via *Bluetooth*.
4. Selecteer indien nodig uw APN (Access Point Name) in de lijst.

Opmerking: Als uw APN niet in de lijst voorkomt, kunt u hem toevoegen via Instellingen > Netwerk > Delen via Bluetooth > Configuratie > Persoonlijk toegangspunt > Nieuw toegangspunt.

5. Wacht even tot de verbinding tot stand gebracht is.

3G-verbinding delen via USB

Opmerking: Ga naar de compatibiliteitspagina op onze website om te controleren of uw telefoon deling van de 3G-verbinding via USB ondersteunt. Daar vindt u ook de bijbehorende procedure: www.parrot.com/uk/compatibility.

1. Controleer of het delen van de verbinding via USB op de Parrot ASTEROID Classic geactiveerd is. Selecteer daartoe Instellingen > Netwerk > Delen via USB > Activeren.
2. Geef op uw telefoon toestemming voor het delen van de verbinding. Deze procedure verschilt per telefoontype.
3. Ontgrendel de toetsen van uw telefoon en verbind hem met de Parrot ASTEROID Classic via de bij uw telefoon geleverde USB/micro-USB kabel. U kunt de telefoon ook aansluiten met de USB-verlengkabel die geleverd is bij de Parrot ASTEROID Classic.

Opmerking: Via de USB/micro-USB kabel kunt u tevens de batterij van uw telefoon opladen.

4. Selecteer indien nodig uw APN (Access Point Name).

Opmerking: Als uw APN niet in de lijst voorkomt, kunt u hem toevoegen via Instellingen > Netwerk > Delen via USB > Configuratie > Persoonlijk toegangspunt > Nieuw toegangspunt.

5. Wacht even tot de verbinding tot stand gebracht is.

ASTEROID Market

U kunt meerdere soorten toepassingen gebruiken met de ASTEROID Market : muziek, geolocatie, rijhulp. De beschikbare toepassingen verschillen per land waarin de autoradio gebruikt wordt.

Voor bepaalde toepassingen hebt u mogelijk een abonnement nodig.

De Parrot ASTEROID Classic kan multitasken: er kunnen verschillende toepassingen tegelijk worden gebruikt. U kunt bijvoorbeeld een webradio beluisteren en tegelijkertijd een rijhulptoepassing gebruiken.

Ga voor meer informatie over het gebruik van de beschikbare toepassingen naar de webpagina van de ASTEROID Market: www.parrotasteroid.com.

Problemen verhelpen

Voor dat u begint

- Verzeker u ervan dat het Alfa Romeo logo op het scherm van de Parrot ASTEROID verschijnt, als u het contact van het voertuig verbreekt. Raadpleeg het onderdeel "De installatie controleren" voor meer informatie.
- Reset het apparaat. Verwijder daarvoor de voorkant en gebruik vervolgens een vulpen of een ander puntig voorwerp, om de toets "Reset" in te drukken.

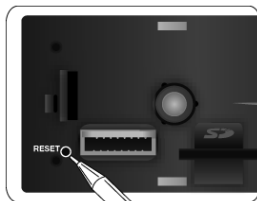

- Ga na of de laatste update op de Parrot ASTEROID staat. Selecteer daarvoor **Voorkeuren > Geavanceerde voorkeuren > Informatie**. Vergelijk dit versienummer met dat op onze website www.parrot.com/asteroid-alfa-romeo.

Problemen in verband met de telefoonfunctie

- Controleer of uw telefoon compatibel is met de Parrot ASTEROID. U vindt de compatibiliteitslijst van de Parrot ASTEROID op onze website www.parrot.com, onderdeel "Assistentie en downloads".
- Blijkt uw telefoon compatibel te zijn en beschikt uw Parrot ASTEROID al over de laatste update, verwijder dan de koppeling tussen de 2 apparaten op de Parrot ASTEROID en uw telefoon, start beide apparaten opnieuw en breng opnieuw een verbinding tot stand tussen de 2 apparaten.

Problemen in verband met de muziekmfunctie

- Wanneer u uw audioapparaat (USB / SD / iPod) voor het eerst op de Parrot ASTEROID aansluit, kan het laden verschillende minuten duren, vooral in geval van apparaten met een grote capaciteit die een aanzienlijk aantal muziekbestanden bevatten. Dankzij die laadtijd kunnen de muzieknnummers vervolgens via spraakherkenning opgeroepen worden.
- Reset uw iPod / iPhone® voordat u hem opnieuw op de Parrot ASTEROID aansluit. Een iPod / iPhone resetten doet u als volgt (deze procedure zal geen gegevens wissen):
 - iPod: druk tegelijkertijd op "Menu" en op de middelste knop tot de iPod opnieuw start.

- iPhone: druk tegelijkertijd op de knop "On/Off" en op de knop "Home", tot de iPhone opnieuw start. Raak het scherm niet aan, wanneer het bericht "Slide to shutdown" verschijnt.

- Bepaalde problemen kunnen zich voordoen als het apparaat al op de Parrot ASTEROID aangesloten, en u contact maakt. Probeer het nogmaals door het apparaat pas aan te sluiten nadat u contact gemaakt hebt.

Voor meer informatie

Raadpleeg de Support-website op www.parrot.com/uk/support/frequently-asked-questions/faq_asteroid.

Algemene informatie

Garantie

Op de Parrot producten rust gedurende 1 jaar vanaf de verkoopdatum garantie op onderdelen en arbeidsloon, behoudens aan het product aangebrachte veranderingen, tegen overlegging van de koopbon (met datum en plaats van aankoop en serienummer van het product) aan de leverancier.

De garantie heeft geen betrekking op het voor doeleinden van compatibiliteit met de mobiele Bluetooth® telefoons updaten van de in de Parrot producten inbegrepen software, het terughalen van gegevens, de uitwendige verslechtering van het product tengevolge van normaal gebruik van het product, per ongeluk veroorzaakte schade, abnormaal of ongeoorloofd gebruik van het product, een niet-Parrot product. Parrot is niet aansprakelijk voor de opslag, het verlies of de beschadiging van gegevens tijdens het transport of de reparatie. Ieder product dat niet defect blijkt te zijn zal aan de afzender worden geretourneerd en de kosten voor behandeling, verificatie en transport zullen hem in rekening worden gebracht.

Wegens het technisch karakter van dit product raden wij u aan de installatie te laten verrichten door uw garagehouder. Parrot is in geen geval aansprakelijk voor een verkeerde werking veroorzaakt door een installatie die niet overeenkomt met de in de gebruiksaanwijzing gegeven aanwijzingen en/of een door uzelf uitgevoerde niet-conforme installatie.

Wijzigingen

De in deze handleiding gegeven uitleg en technische gegevens dienen uitsluitend ter informatie en kunnen zonder voorafgaande kennisgeving worden gewijzigd. Deze gegevens worden geacht correct te zijn op het moment van het ter perse gaan van deze handleiding. Aan het opstellen van deze handleiding is de uiterste zorg besteed in het kader van ons streven u accurate informatie te verschaffen.

Parrot zal echter niet aansprakelijk gesteld kunnen worden voor de gevolgen die voortvloeien uit vergissingen of weglatingen in deze handleiding, evenmin als voor enige beschadiging of accidenteel verlies van gegevens die direct of indirect voortkomen uit het gebruik van de in deze handleiding vervatte informatie.

Parrot behoudt zich het recht voor het productontwerp of de gebruikershandleiding te wijzigen of verbeteren zonder enige beperkingen en zonder de verplichting de gebruikers hiervan op de hoogte te stellen.

In het kader van ons voortdurende streven om onze producten uit te breiden en te verbeteren, kan het door u gekochte product enigszins verschillen van het in deze handleiding beschreven model.

In dit geval is mogelijk een recentere versie van deze handleiding in elektronische vorm beschikbaar op de Parrot website: www.parrot.com

Afgedankte elektrische en elektronische apparatuur (WEEE)

In overeenstemming met de Europese richtlijn 2002/96/EG betreffende afgedankte elektrische en elektronische apparatuur (AEEA) geeft de vermelding van het hierboven vermelde symbool op het product of de verpakking aan dat dit artikel niet in de normale, niet-gesorteerde stedelijke afvalstroom mag worden verwerkt. In plaats daarvan ligt de verantwoordelijkheid van de afvoer van dit product bij de gebruiker, die het dient aan te bieden bij een inzamelpunt voor de recyclage van afgedankte elektrische en elektronische apparatuur. De gescheiden inzameling van dit afval helpt de eventuele te recupereren materialen terug te winnen of te recyclen en vermindert de impact ervan op het milieu en de gezondheid van de mens. Voor meer informatie betreffende de juiste afvoermethode.

Manual do utilizador

Antes de começar

Acerca deste guia

De modo a limitar o nosso consumo de papel, e no âmbito do nosso procedimento também responsável e respeitando ao máximo o ambiente, a Parrot privilegia a colocação online dos documentos para os utilizadores, em vez de os imprimir. Este guia simplificado do Parrot ASTEROID limita-se a fornecer-lhe as principais instruções, que lhe irão permitir utilizar facilmente este aparelho. Encontrará mais informações na secção Support & Downloads do nosso website www.parrot.com: Manual completo, perguntas frequentes...

Nota : Neste manual, iPod e iPhone são designados como "iPod".

Actualizações

Descarregue gratuitamente a última actualização do seu produto (e consulte o processo de actualização) no nosso website www.parrot.com na secção "Suporte e downloads". Estas actualizações irão permitir-lhe beneficiar de novas aplicações e melhorar a compatibilidade do produto.

Avisos

- As funções que necessitam de uma atenção prolongada devem ser utilizadas apenas quando o automóvel está parado. A sua segurança e a dos outros condutores está acima das chamadas telefónicas, música ou aplicações de navegação. Seja responsável: Conduza com prudência e preste atenção ao que o rodeia. A Parrot recusa qualquer responsabilidade caso escolha ignorar esta advertência.
- Utilize o Parrot ASTEROID com um nível de volume razoável, de modo a poder ouvir a qualquer momento os ruídos exteriores durante a condução.
- O Parrot ASTEROID inclui ímanes do tipo NdFeB que podem danificar objectos sensíveis aos campos magnéticos (pacemaker, cartões de crédito, relógios mecânicos...).



Índice

Antes de começar	p.62
Primeira utilização	p.63
Telefone	p.64
Música	p.65
Internet	p.66
ASTEROID Market	p.68
No caso de problemas	p.68
Informação geral	p.69

Primeira utilização

Operações simples

- Para retirar a parte dianteira, prima o botão de ejeção. Utilize a bolsa fornecida para proteger a parte dianteira.

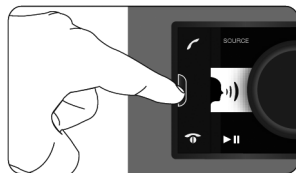

- Para voltar a colocar a parte dianteira no lugar, coloque o lado direito no auto-rádio. Quando os ímãs da parte dianteira e do auto-rádio estiverem em contacto, prima o lado esquerdo.
- Para retirar o auto-rádio do habitáculo, retire a parte dianteira e depois utilize a chave de extracção fornecida.

Navegar nos menus

- Prima o botão para aceder ao menu principal.
- Navegue nos menus rodando o botão giratório e valide, premindo no botão central Parrot.
- Para voltar ao menu anterior, prima o botão .
- Prima o botão para aceder ao menu contextual, correspondente à aplicação a ser utilizada. O menu contextual permite-lhe modificar certas definições ou percorrer mais rapidamente o conteúdo do seu directório ou da sua fonte de áudio.
- Durante a reprodução de um ficheiro musical, prima o botão para voltar ao menu. Pelo contrário, quando estiver a navegar nos menus, prima o botão SOURCE para voltar ao leitor.

Conectar um telemóvel ao Parrot ASTEROID

- Antes de emparelhar o seu telemóvel com o Parrot ASTEROID, certifique-se de que o seu Parrot ASTEROID está configurado para ser visível por todos os aparelhos *Bluetooth*. Para isso, seleccione *Parâmetros > Telefonía > Visibilidade* e depois certifique-se de que a opção está escolhida. Caso contrário, escolha-a premindo o botão giratório.

- Se for a 1ª vez que utiliza um telemóvel com o Parrot ASTEROID, primeiro, deve efectuar um emparelhamento dos dois aparelhos. Quando os dois aparelhos se tiverem detectado mutuamente, já não será necessário proceder a esta operação. Para tal:
 1. A partir do seu telemóvel, inicie uma procura de dispositivos *Bluetooth*® e depois seleccione "Parrot ASTEROID".
 2. Quando o telemóvel o convidar a inserir o código PIN *Bluetooth*, insira "0 0 0 0".
 - > O ecrã do Parrot ASTEROID apresenta a mensagem "Emparelhamento efectuado com sucesso".
 - > Após ter o seu telemóvel emparelhado com o Parrot ASTEROID, a conexão entre os dois aparelhos efectuar-se-á automaticamente sempre que entrar no seu automóvel.
- Após ter o seu telemóvel emparelhado com o Parrot ASTEROID, a conexão entre os dois aparelhos efectuar-se-á automaticamente sempre que entrar no seu automóvel.

Nota: Em certos telemóveis, deve autorizar a conexão ao Parrot ASTEROID para permitir a conexão automática.

- Pode emparelhar até 10 aparelhos com o Parrot ASTEROID. Se tentar emparelhar um décimo primeiro telefone, aparece a mensagem “memória cheia”: Deve então apagar um telemóvel emparelhado. Para tal:
 1. Seleccione **Parâmetros > Telefonía > Aparelhos emparelhados**.
 2. Seleccione o telemóvel e depois seleccione **Apagar**.

Sincronizar o directório do telemóvel

Com a maioria dos telemóveis com Bluetooth, o directório é sincronizado automaticamente na memória do sistema.

Aviso: Apenas os contactos gravados na memória do telemóvel são sincronizados. Se os seus contactos estiverem guardados na memória do cartão SIM, transfira-os para a memória do telemóvel. Consulte o manual de utilizador do seu telemóvel para mais informações.

Telefone

Receber uma chamada

- Quando receber uma chamada, ouvirá um toque. O nome do contacto é anunciado se o número deste contacto fizer parte do directório do telemóvel ligado ao Parrot ASTEROID.
 - Se quiser aceitar a chamada, prima o botão . A seguir, prima o botão para terminar a chamada.
 - Se quiser recusar a chamada, prima o botão .
- Se tiver activado as palavras mágicas, pode utilizar os comandos vocais para atender ou rejeitar uma chamada recebida.
 - A palavra mágica "**Aceitar**" permite-lhe aceitar uma chamada recebida.
 - A palavra mágica "**Rejeitar**" permite-lhe recusar uma chamada recebida.
- As palavras mágicas estão activadas por defeito. Para as activar ou desactivar:
 1. Seleccione **Parâmetros > Telefone > Comandos vocais > Palavras mágicas**.
 2. Prima o botão giratório para activar/desactivar as palavras mágicas.

Fazer uma chamada

Para fazer uma chamada através do reconhecimento vocal:

1. Prima o botão para iniciar o processo de reconhecimento vocal.
 - > O Parrot ASTEROID pede-lhe o nome do contacto que deseja contactar.
2. Pronuncie o nome do contacto, seguido do tipo de número ("**Trabalho**", "**Telemóvel**"...) se este contacto tiver vários números.
 - > A chamada para este contacto é iniciada automaticamente, caso o comando vocal seja compreendido correctamente.
 - > Caso contrário, o kit mãos-livres emite uma mensagem de confirmação. Confirme, pronunciado "**Sim**", "**Chamar**" ou "**Telefonar**".

Nota: A qualquer momento, prima o botão para sair do modo de reconhecimento voca.

- Se desejar voltar a telefonar ao último número marcado, prima durante dois segundos o botão .

Utilização durante uma chamada

- Para regular o volume sonoro durante uma comunicação, utilize o botão giratório. O volume é guardado para as comunicações seguintes.
- Se pretender transferir uma comunicação em curso para o seu telemóvel, prima o botão .
- O Parrot ASTEROID permite-lhe enviar DTMF em comunicação. Para isso, prima o botão giratório durante a comunicação.

Música







Utilizar a função de reconhecimento vocal musical

- A função de reconhecimento vocal musical permite-lhe seleccionar através do reconhecimento vocal os artistas ou álbuns que deseja escutar. Esta função está disponível se utilizar o Parrot ASTEROID com um dispositivo do tipo iPod / USB / SD, ou se utilizar a aplicação Deezer.

Nota: Poderão ser necessários vários minutos de carregamento durante a 1ª conexão do seu dispositivo de áudio (iPod / USB / SD) no Parrot ASTEROID, em especial no caso de dispositivos com grande capacidade e que contenham uma grande quantidade de ficheiros musicais. Este tempo de carregamento permite tornar estas faixas acessíveis através de reconhecimento vocal.

- Prima o botão  e depois diga o nome do artista ou do álbum que deseja escutar.
- Verifique os nomes dos artistas e álbuns nas tags (metadados) dos seus ficheiros musicais. Este pode ser diferente do nome apresentado no título da sua faixa.

Utilizar a função de rádio

- Para seleccionar uma frequência:
 1. Prima o botão SOURCE até seleccionar Rádio.
 2. Utilize os botões   para seleccionar uma frequência manualmente. Também pode premir durante 2 segundos os botões   para iniciar uma procura automática da estação anterior / seguinte.
- Para obter a lista de todas as estações disponíveis:
 1. Prima o botão SOURCE até seleccionar Rádio.
 2. Prima o botão  e seleccione Fullscan.
- Para memorizar uma estação:
 1. Prima o botão SOURCE até seleccionar Rádio.
 2. Seleccione a frequência manualmente ou utilizando o modo Fullscan.
 3. Prima o botão  e seleccione a opção Adicionar às pré-selecções.
 - > A seguir, pode encontrar esta estação seleccionando o modo Pré-selecções.

iPod

Conecte o seu iPod no cabo para iPod e prima o botão SOURCE até seleccionar iPod.

Pen USB

1. Conecte o seu dispositivo USB no cabo USB ou na parte traseira do auto-rádio.
2. Prima o botão SOURCE até seleccionar USB.

Cartão SD

1. Retire a parte dianteira do Parrot ASTEROID.
2. Insira o cartão SD no local previsto para este efeito, orientando a superfície de contacto para baixo.
3. Volte a colocar a parte dianteira no respectivo lugar.
4. Prima o botão SOURCE até seleccionar SD.

Leitor de áudio analógico

O Parrot ASTEROID permite-lhe escutar ficheiros provenientes de um leitor de áudio que não seja compatível com *Bluetooth* e que não esteja equipado com uma saída USB (ex: leitor de CD). Para tal:

1. Conecte o leitor de áudio utilizando o conector Jack.
2. Prima o botão SOURCE até seleccionar Line-in.
3. Inicie a reprodução a partir do seu leitor de áudio.

Leitor de áudio Bluetooth

Pode utilizar o Parrot ASTEROID para escutar ficheiros musicais armazenados num leitor de áudio *Bluetooth*, caso este suporte o perfil A2DP (Advanced Audio Distribution Profile).

- Se utilizar o leitor de áudio pela 1ª vez, deve primeiro emparelhá-lo ao Parrot ASTEROID.
- Se o leitor de áudio já estiver emparelhado ao Parrot ASTEROID:
 1. Prima o botão SOURCE até seleccionar *Bluetooth Áudio*.
 2. Inicie a reprodução de uma faixa no seu leitor de áudio.

Internet

Conexão com uma pen 3G

Nota: Consulte a *secção de compatibilidade do Parrot ASTEROID Classic* no nosso website para conhecer a lista de pens 3G/4G compatíveis com o Parrot ASTEROID Classic.

1. Ligue uma pen 3G ao Parrot ASTEROID Classic através de um cabo USB.
> Abre-se uma janela pop-up.
2. Selecciona OK para activar a conexão 3G.
> Aparece uma janela pop-up do estado da conexão 3G, seguida de outra janela pop-up a pedir-lhe o seu código PIN.
3. Insira o seu código PIN utilizando o botão giratório e seleccione OK. Escolha a opção *Memorizar o código PIN* se preferir que o código PIN não lhe seja pedido em cada ligação do Parrot ASTEROID Classic.

Nota: A seguir, poderá modificar esta definição seleccionando *Parâmetros > Rede > Pen 3G*.

4. Selecione o seu APN (Access Point Name) na lista proposta. Esta informação está disponível na documentação fornecida com a sua pen 3G. Se o seu APN não aparecer na lista, pode adicioná-la, seleccionando **Parâmetros > Rede > Pen 3G > Configuração > Novo ponto de acesso.**
> Aparece a mensagem "Pen 3G configurada".
5. Espere cerca de 30 segundos até que a conexão seja estabelecida. Também pode premir o botão  e navegar nos menus enquanto a conexão é estabelecida.

Partilha da conexão 3G por Bluetooth

Se tiver um telemóvel que suporte o perfil *Bluetooth DUN* (Dial-Up Networking) ou *PAN* (Personal Area Network), a conexão através de *Bluetooth* do seu telemóvel ao Parrot ASTEROID Classic permite-lhe partilhar a conexão 3G do telemóvel.

Nota: Consulte a página da compatibilidade no nosso website para verificar se o seu telemóvel permite partilhar a conexão 3G por *Bluetooth* e consultar o respectivo procedimento: www.parrot.com/uk/compatibility.

1. Conecte o seu telemóvel ao Parrot ASTEROID Classic via Bluetooth.

2. No Parrot ASTEROID Classic, selecione **Parâmetros > Rede > Bluetooth > Configuração.**
3. Selecione o seu APN (Access Point Name) na lista proposta, depois escolha a opção **Seleccionar.**
4. Prima o botão  e selecione **Conectar.**
5. Autorize a partilha de conexão no seu telemóvel. Este procedimento difere, de acordo com o modelo do seu telemóvel.

Partilha da conexão 3G por USB

Nota: Consulte a página da compatibilidade no nosso website para verificar se o seu telemóvel permite partilhar a conexão 3G por *USB* e consultar o respectivo procedimento: www.parrot.com/uk/compatibility.

1. Certifique-se de que o teclado do seu telemóvel está desbloqueado.
2. Conecte o seu telemóvel ao Parrot ASTEROID Classic utilizando o cabo *USB/micro USB* fornecido com o seu telemóvel. Também pode conectá-lo utilizando a extensão *USB* fornecida com o Parrot ASTEROID Classic. Esta conexão permite também recarregar a bateria do seu telemóvel.
3. Selecione o seu APN (Access Point Name) na lista proposta, depois escolha a opção **Seleccionar.** A seguir, poderá modificar esta definição seleccionando **Parâmetros > Rede > USB.**
> Aparece uma janela pop-up a indicar a activação da partilha de conexão *USB*.

ASTEROID Market

Pode utilizar vários tipos de aplicações com o ASTEROID Market : Música, geolocalização, ajuda à condução. As aplicações disponíveis são diferentes de acordo com o país de utilização.

Algumas aplicações podem necessitar de uma subscrição.

O Parrot ASTEROID Classic é multi-tarefas: Várias aplicações podem ser utilizadas em simultâneo. Por exemplo, pode escutar uma Webradio e utilizar uma aplicação de ajuda à condução em simultâneo.

Para obter mais informações acerca da utilização das aplicações disponíveis, consulte a página web do ASTEROID Market: www.parrotasteroid.com.

No caso de problemas

Antes de começar

- Certifique-se de que o logo Alfa Romeo aparece no ecrã do Parrot ASTEROID quando desliga o contacto do automóvel. Consulte a secção "Verificar instalação" para obter mais informações.
- Reinicie o aparelho. Para isso, retire a parte dianteira e depois utilize uma caneta ou outro objecto pontiagudo para premir o botão Reset.

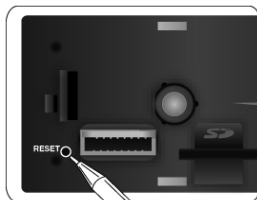

- Verifique se tem a última actualização no Parrot ASTEROID. Para isso, seleccione [Parâmetros](#) > [Parâmetros avançados](#) > [Informações](#). Compare este número da versão com aquele indicado no nosso websitesul nostro sito web www.parrot.com/asteroid-alfa-romeo.

Problemas ligados à função de telefonia

- Verifique a compatibilidade do seu telemóvel com o Parrot ASTEROID. Encontrará a lista de compatibilidade do Parrot ASTEROID no nosso website www.parrot.com, na secção "Suporte e downloads".
- Se o seu telemóvel estiver indicado como compatível e se o seu Parrot ASTEROID já tiver a última actualização, apague o emparelhamento entre os 2 aparelhos no Parrot ASTEROID e no seu telemóvel, reinicie os 2 aparelhos e volte a estabelecer a conexão entre os 2 aparelhos.

Problemas ligados à função da música

- Podem ser necessários vários minutos de carregamento durante a 1ª conexão do seu dispositivo de áudio (USB / SD / iPod) no Parrot ASTEROID, em especial no caso de dispositivos de grande capacidade e com uma grande quantidade de ficheiros musicais. Este tempo de carregamento permite, a seguir, tornar estas faixas acessíveis através de reconhecimento vocal.
- Reinicie o seu iPod / iPhone® antes de o voltar a conectar ao Parrot ASTEROID. Para reiniciar um iPod / iPhone (este procedimento não apagará quaisquer dados):
 - iPod: Prima em simultâneo Menu e o botão central até que o iPod reinicie.

- iPhone: Prima em simultâneo o botão On/Off e o botão Home até que o iPhone seja reiniciado. Não toque no ecrã quando a mensagem “Slide to shutdown” aparecer.

- Poderão aparecer alguns problemas se o dispositivo já estiver ligado ao Parrot ASTEROID quando efectua o contacto. Volte a tentar, ligando o dispositivo após ter efectuado o contacto.

Para obter mais informações

Consulte a página de suporte do Parrot ASTEROID www.parrot.com/uk/support/frequently-asked-questions/faq_asteroid.

Informação geral

Garantia

Os produtos Parrot, peças e mão-de-obra, têm garantia de 1 ano a contar da data de aquisição, salvo alteração do produto e mediante a apresentação da prova de compra (data e local de compra, n.º de série do produto) ao revendedor.

A garantia não cobre a actualização dos softwares incluídos nos produtos Parrot com telemóveis Bluetooth® com vista a torná-los compatíveis, a recuperação de dados, a deterioração exterior do produto causada pelo seu uso normal, qualquer dano resultante de acidentes, uma utilização anormal ou não conforme do produto, um produto que não seja Parrot. A Parrot não é responsável pela armazenagem, perda ou dano de dados durante o transporte ou reparação.

Todos os produtos considerados sem defeito serão remetidos ao expedidor e os custos de tratamento, de verificação e transporte ser-lhe-ão imputados.

Devido à especificidade técnica deste produto, recomendamos que a sua instalação seja feita pelo seu mecânico.

Em nenhum caso a Parrot será responsável por qualquer dano causado por uma instalação que não esteja em conformidade com as instruções constantes no folheto informativo e/ou uma instalação incorrecta efectuada pelo cliente.

Eliminação correta deste produto

(Resíduos de Equipamentos Elétricos e Eletrônicos)

Esta marca, apresentada no produto ou no seu manual indica que ele não deverá ser eliminado juntamente com os resíduos domésticos comuns no final do seu período de vida útil. Para impedir danos ao ambiente e à saúde humana causados pela eliminação incontrolada de resíduos, este equipamento deverá ser separado de outros tipos de resíduos e reciclado de forma responsável, para promover uma reutilização sustentável dos recursos materiais.

Modificações

As explicações e especificações presentes neste manual são meras informações concedidas, podendo ser modificadas sem aviso prévio. Poderão ainda ser sujeitas a correcções aquando da sua impressão. Este manual foi redigido com bastante atenção, visando o fornecimento de informação o mais precisa possível.

No entanto, a Parrot não será responsável por consequências resultantes de erros ou omissões no presente manual, nem por danos ou perdas acidentais resultante directa ou indirectamente da utilização da informação aqui constante. A Parrot reserva-se o direito de alterar ou aperfeiçoar o design do produto ou o manual de utilização sem quaisquer restrições e sem qualquer obrigação de notificar o utilizador.

Como parte da nossa preocupação contínua em actualizar e aperfeiçoar os nossos produtos, o produto que adquiriu pode ser ligeiramente diferente do modelo descrito no presente manual. Se for o caso, poderá existir uma versão mais recente do presente manual em formato electrónico no sítio da Internet da Parrot, em www.parrot.com.

Hotline

Our hotline is at your disposal from Monday to Friday - Hot-line@parrot.com

Italy : [+39] 02 59 90 15 97

Spain : [+34] 902 404 202

UK : [+44] (0)844 472 2360

Germany : 0900 1727768

USA : [+1] (877) 9 Parrot (*toll free*)

China : [+86] 755 8203 3307

Hong Kong : [+852] 2736 1169

France : 01 48 03 60 69

Europe : [+33] 1 48 03 60 69 (*Spoken languages : French, English and Spanish*)



Parrot[®]



PI031732AA